

www.omilos-chatzis.gr

info@omilos-chatzis.gr



Τροχόσπιτα Χατζής

Εμπόριο - Service - Ανταλλακτικά
Τροχοσκηνές - Είδη Κάμπινγκ

 **23920 71234**  **6942 588159**

Αερογέφυρα Νέο Ρύσιο - Θέρμη

 **Pasakaleris**
Yes we camp

2025

Κουπόνι Δώρου



75,00 €

Κωδικός: **ΥJS6589958T**
www.pasakaleris.com

Το κουπόνι ισχύει μόνο για μία φορά και δεν επιστρέφεται σε χρήματα. Ισχύει για (2) δύο έτη από την αγορά του κουπονιού.
Pasakaleris
 7 χμ Δράμας-Καβάλας
 66100 Χωριστή
 Τηλ. 2521043060

Ημερομηνία Υπογραφή

Το καλύτερο δώρο

Αγοράστε ένα κουπόνι δώρου από την Pasakaleris ή από τους συνεργάτες της, επιλέξτε την αξία που εσείς επιθυμείτε και δωρίστε το σε φίλους και σε αγαπημένα σας πρόσωπα τα οποία μπορούν να το εξαργυρώσουν όπως επιθυμούν.

Ένα δώρο που σίγουρα θα τους εντυπωσιάσει αλλά και θα τους ικανοποιήσει.

Μπορείτε να επιλέξετε το ποσό που εσείς θέλετε έως και 100,00 ευρώ. Ισχύει για 2 χρόνια.

Pas Card Club ΔΩΡΕΑΝ!

Προσωπική κάρτα μέλους με πολλά προνόμια



Με την εγγραφή σας γίνεστε κάτοχος της κάρτας μέλους Pasakaleris, τα μέλη της οποίας έχουν ιδιαίτερα προνόμια. Χωρίς κόπο ή επιπλέον κόστος συμπληρώνετε την αίτηση σε έναν από τους συνεργάτες μας ή την αποστέλλετε ταχυδρομικώς υπογεγραμμένη σε εμάς.

Ακολουθήστε μας στα social media



Γίνετε μέλη στο facebook, κάντε like και κερδίστε δώρα και προσφορές
<https://www.facebook.com/PasakalerisCom>



Δείτε μας στο tik tok, νέα προϊόντα, τρόποι λειτουργίας και πολλά ακόμη
<https://www.tiktok.com/@pasakaleris>



Ακολουθήστε μας στο youtube, νέα προϊόντα, τρόποι λειτουργίας και πολλά ακόμη
<https://www.youtube.com/Pasakaleris>



Ακολουθήστε μας στο, νέα προϊόντα, τρόποι λειτουργίας και πολλά ακόμη
<https://www.instagram.com/pasakaleris>



Ακολουθήστε μας στο X (twitter) για να ενημερώνεστε άμεσα
<https://x.com/pasakaleris>



Βλέποντας το λογότυπο Pasakaleris Partner σε κάποιον συνεργάτη μας σημαίνει ότι απολαμβάνετε την πλήρη υποστήριξη σε προϊόντα, υπηρεσίες και εγγύηση 5 χρόνια σε



κλιματιστικά και μετακινητές - Mover Truma όπως και πολλά ακόμη προνόμια.



Pasakaleris BEST PRICES

Αυτό το λογότυπο στα προϊόντα του καταλόγου μας και της ιστοσελίδα μας είναι τιμολογημένα με ειδική προνομιακή τιμή. Αναζητήστε τα και στους συνεργάτες μας όλο το 2025.

Στοιχεία έκδοσης

Pasakaleris
 7 χμ Δράμας - Καβάλας
 66100 Χωριστή
 Ελλάδα
 Τηλ. +30 25210 43060
 E-Mail: info@pasakaleris.com
 Αρμόδια δικαστήρια: Δράμας
 Υπεύθυνος εταιρίας:
 Πασακαλέρης Σταύρος

Όλα τα στοιχεία καθώς επίσης και τα τεχνικά χαρακτηριστικά των προϊόντων έχουν εκτυπωθεί με βάση τον Δεκέμβριο του 2024. Τεχνικές αλλαγές σε σχήμα, χρώμα, εξαρτήματα, όπως και οι τιμές κάθε προϊόντος μεμονωμένα είναι δυνατόν να αλλάξουν. Ο συνεργάτης της Pasakaleris είναι ελεύθερος να αποφασίσει για την τελική τιμή πώλησης των προϊόντων.

Οι τιμές που αναγράφονται στον κατάλογο είναι ενδεικτικές λιανικής συμπεριλαμβανόμενου του ΦΠΑ 24% σε ευρώ και αναφέρονται για ενημερωτικό σκοπό.

Τρόποι επικοινωνίας



Τηλεφωνικό Κέντρο:
25210 43060
 ή με Fax στο: **25210 43061**



Στο internet με ένα κλικ:
www.pasakaleris.com
 ή με Email: info@pasakaleris.com



Ταχυδρομικώς σε Pasakaleris:
66100 Χωριστή
7ο χμ Δράμας - Καβάλας



Στο Δίκτυο Συνεργατών
Ελλάδος & Βουλγαρίας
 Πληροφορίες θα βρείτε στο internet
www.pasakaleris.com/partners



Αγαπητοί φίλοι του κάμπινγκ,

Με ιδιαίτερη χαρά σας παρουσιάζουμε τον νέο μας κατάλογο, ο οποίος θα είναι διαθέσιμος για δέκατη τρίτη συνεχόμενη χρονιά και μας κάνει ιδιαίτερα χαρούμενους. Στον κατάλογο Pasakaleris 2025 θα βρείτε μία ευρεία γκάμα προϊόντων για τροχόσπιτα, αυτοκινούμενα, κάμπινγκ και είδη εξοχής, επιλεγμένα με γνώμονα την ποιότητα και την απόλυτη εξυπηρέτηση.

Αυτός ο κατάλογος εμπλουτίζεται συνεχώς, χάρη στη στήριξη και ενθάρρυνση των κορυφαίων κατασκευαστών στον κλάδο.

Ειδικότερα, συνεργαζόμαστε με περισσότερες από 50 κατασκευάστριες εταιρείες, πολλές από τις οποίες μας εμπιστεύονται με αποκλειστική εισαγωγή, διάθεση και σέρβις για την Ελλάδα, αλλά και για την ευρύτερη περιοχή των Βαλκανίων.

Σχεδόν όλες οι κορυφαίες κατασκευάστριες εταιρείες συνεργάζονται με την Pasakaleris όπως Truma, Fiamma, Vickywood, Thetford, Dometic, Thetford, Dekalin, Herzog, Isabella, Brand, Comet, Reich, Stema και πολλές άλλες.

Νέες σημαντικές συνεργασίες για το 2025 είναι η E-Trailer σε προϊόντα τεχνολογίας, η Woshup σε καθαριστικά αλλά και άλλες συνεργασίες.

Είμαστε ιδιαίτερα περήφανοι για τη μοναδικότητά μας στην αγορά, καθώς εξειδικευόμαστε στα είδη τροχόσπιτων και αυτοκινούμενων και έχουμε καταφέρει να κερδίσουμε την εμπιστοσύνη των μεγαλύτερων οίκων του χώρου, των συνεργατών μας αλλά και την δική σας.

Η ομάδα των συνεργατών μας είναι πάντα έτοιμη να σας προσφέρει την καλύτερη δυνατή εξυπηρέτηση τόσο στις πωλήσεις όσο και στο σέρβις, για να απολαμβάνετε κάθε στιγμή της εμπειρίας σας στο κάμπινγκ ή στην εξοχή με ασφάλεια και άνεση.

Ευχόμαστε σε όλους όσους το κάμπινγκ αποτελεί τρόπο ζωής, να έχουν αξέχαστες αποδράσεις και αμέτρητες όμορφες στιγμές στη φύση!

Με εκτίμηση,
Σταύρος Πασακαλέρης

Παρουσίαση 02 - 03

Επικοινωνία | Προνόμια

Σκηνές 04 - 20

Σκηνές | Τέντες | Σκελετοί | Αξεσουάρ

Έπιπλα 21 - 22

Καρέκλες | Τραπέζια

Υγραέριο 23 - 32

Θερμάνσεις | Θερμοσίφωνες | Ρυθμιστές

Υδρευση & Υγιεινή 33 - 39

Αντλίες | Βρύσες | Μπιτόνια | Χημικές

Ηλεκτρικά 40 - 43

Φωτοβολταϊκά | Πρίζες | Φις | Συσκευές

Ψύξη 44 - 50

Ψυγεία | Κλιματιστικά | Εξαρτήματα

Τεχνικά 51 - 67

Καπάκια Οροφής | Σκαλοπάτια | Βραχίονες

Τρέιλερ 68 - 70

Μπαγκαζιέρες | Αξεσουάρ



Οι συνεργάτες της Pasakaleris βρίσκονται πάντα κοντά σας.

Βρείτε τον εξειδικευμένο μας συνεργάτη!



www.pasakaleris.com/partners

από **859,⁰⁰**

Ίρις (Iris)

5 τεμαχίων | Βάθος 240 cm

- Πενταμερής σκηνή τροχοσπίτου
- Ενισχυτικά γείσου με θήκες ενισχυτικών σιδήρων
- Διπλό φιτίλι για την υποδοχή τοποθέτησης γαντζών σκηνής χωρίς βίδες
- Βάθος σκηνής: 240 cm
- Ενισχυμένα φερμουάρ, τα οποία είναι καλυμμένα
- Κατασκευασμένο από υψηλής ποιότητας υλικό Trevira/Polyester, αδιαβροχοποιημένο και από τις δύο πλευρές, ανθεκτικό, με δυνατότητα πλυσίματος

Μπροστινό τοίχωμα

- Δυνατότητα απόσπασης από την οροφή (δημιουργία βεράντας)
- Κυκλική είσοδος με πόρτα
- Δυνατότητα εναλλαγής της πόρτας στη δεξιά ή την αριστερή πλευρά
- Εξαερισμός στο αέτωμα

Πλαϊνά τοιχώματα

- Αφαιρέσιμα από τη δεξιά και την αριστερή πλευρά της οροφής
- Η κάθε πλευρά διαθέτει παράθυρο με σήτα και καπάκι, καθώς και πόρτα εισόδου



HERZOG

Στη συσκευασία περιέχεται

- Ποδιά τροχοσπίτου και κάλυμμα τροχού
- Κουρτίνες για τα παράθυρα της εμπρόσθιας πλευράς με ειδική ανάρτηση
- Καρφιά εδάφους, πασσαλάκια και σχοινί σταθεροποίησης
- Δυνατότητα σταθεροποίησης της σκηνής καθ' όλο το μήκος της

Μη ξεχάσετε επίσης να παραγγείλετε τον απαραίτητο σκελετό σκηνής! Κατάλληλοι επίσης σκελετοί στη σελ. 5 οι κωδικοί 20380 και 20381.

Βασικός σκελετός σκηνής
Μεταλλικός με διάμετρο Ø 25 mm, ιδανικός για σκηνή, με τρία κάθετα και τρία οριζόντια.
Η συσκευασία δεν περιέχει τα σίδερα μαρκίζας.

20275 239,00



Για επιπλέον ενισχυτικά σίδερα, θα τα βρείτε στην σελίδα 10



Ως τέντα σταθεροποίηση με ιμάντες (αξεσουάρ)



Ως βεράντα



Ιμάντας σταθεροποίησης Herzig

Ιμάντας για χρήση σε σκηνές Herzig με σύστημα κουμπώματος. Αποτελείται από 2 ιμάντες πλάτους 40 mm, 2 σουσύτες τεντώματος διαμέτρου 18 mm και από 2 πασσαλούς εδάφους μήκους 38 cm.
18030 79,95

| Τύπος | No | Περίμετρος | Κωδικός | Τιμή |
|------------------------|----|----------------|---------|----------|
| Σκηνή τροχοσπίτου Ίρις | 04 | 791 - 830 cm | 13120 | 859,00 |
| Σκηνή τροχοσπίτου Ίρις | 05 | 831 - 870 cm | 13121 | 929,00 |
| Σκηνή τροχοσπίτου Ίρις | 06 | 871 - 910 cm | 13122 | 939,00 |
| Σκηνή τροχοσπίτου Ίρις | 07 | 911 - 950 cm | 13123 | 979,00 |
| Σκηνή τροχοσπίτου Ίρις | 08 | 951 - 990 cm | 13124 | 1.029,00 |
| Σκηνή τροχοσπίτου Ίρις | 09 | 991 - 1030 cm | 13125 | 1.109,00 |
| Σκηνή τροχοσπίτου Ίρις | 10 | 1031 - 1070 cm | 13126 | 1.149,00 |

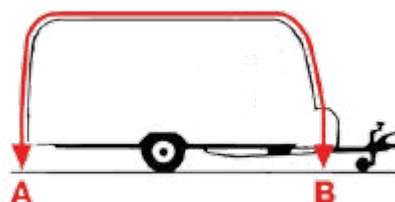

Βρείτε μόνοι σας το μέγεθος της σκηνής σας!
Για να βρείτε το σωστό μέγεθος της σκηνής σας μετρήστε από το σημείο **A**, έως το σημείο **B**, έχοντας το τροχόσπιτο σας σε επίπεδη επιφάνεια.

από **1.199,00**

Ναυσικά (Nafsika)

5 τεμαχίων | Βάθος 240 cm

- Πενταμερής σκηνή τροχοσπίτου
- Ενισχυτικά γείσου με θήκες ενισχυτικών σιδήρων
- Ενισχυτικά δεσμάτα ανέμου σκηνής σε όλα τα παράθυρα
- Διπλό φτίλι για την υποδοχή τοποθέτησης γαντζών σκηνής χωρίς βίδες
- Προσαρμόζεται κατάλληλα και σε αεροδυναμικά τροχόσπια
- Δυνατότητα τεντώματος εσωτερικά και εξωτερικά
- Βάθος σκηνής: 240 cm
- Οροφή: κατασκευασμένη από άριστης ποιότητας υλικό, επικαλυμμένο και από τις δύο πλευρές, με δυνατότητα πλυσίματος
- Ενισχυμένα φερμουάρ, τα οποία είναι καλυμμένα
- Κουρτίνες και καπάκια παραθύρων
- Εξαερισμός στο αέτωμα με δυνατότητα κλεισίματος

Μπροστινό τοίχωμα

- Με τρία παράθυρα, τα οποία διαθέτουν κουρτίνες και καπάκια
- Διμερής μπροστινός τοίχος αφαιρούμενος από την οροφή με



- δυνατότητα εναλλαγής
- Το μπροστινό τοίχωμα μπορεί να χρησιμοποιηθεί ως βεράντα
- Είσοδος με δυνατότητα τυλίγματος προς τα επάνω

Πλαϊνό τοίχωμα

- Αφαιρείται από την οροφή
- Διαθέτει σήτα, συσκότιση και καπάκι
- Είσοδος με δυνατότητα τυλίγματος πλαγίως

Μη ξεχάσετε επίσης να παραγγείλετε τον απαραίτητο σκελετό σκηνής!

Σκελετός σκηνής Νο 04 - 07

Διάμετρος σωληνώσεων Ø 25 mm με τρία οριζόντια, τρία κάθετα και σίδερα μαρκίζας. Κατάλληλος για τα μεγέθη σκηνής 04 - 07.

20380 299,00

Σκελετός σκηνής Νο 08 - 14

Διάμετρος σωληνώσεων Ø 25 mm με πέντε οριζόντια, τρία κάθετα και σίδερα μαρκίζας. Κατάλληλος για τα μεγέθη σκηνής 08 - 14.

20381 349,00



Μπροστινό και πλαϊνό με καπάκια παραθύρων



Επέκταση δωματίου (ως αξεσουάρ)

| Τύπος | Νο | Περίμετρος | Κωδικός | Τιμή |
|---------------|----|----------------|--------------|-----------------|
| Σκηνή Ναυσικά | 04 | 791 - 830 cm | 13090 | 1.199,00 |
| Σκηνή Ναυσικά | 05 | 831 - 870 cm | 13091 | 1.249,00 |
| Σκηνή Ναυσικά | 06 | 871 - 910 cm | 13092 | 1.299,00 |
| Σκηνή Ναυσικά | 07 | 911 - 950 cm | 13093 | 1.329,00 |
| Σκηνή Ναυσικά | 08 | 951 - 990 cm | 13094 | 1.349,00 |
| Σκηνή Ναυσικά | 09 | 991 - 1030 cm | 13095 | 1.399,00 |
| Σκηνή Ναυσικά | 10 | 1031 - 1070 cm | 13096 | 1.449,00 |
| Σκηνή Ναυσικά | 11 | 1071 - 1110 cm | 13097 | 1.489,00 |
| Σκηνή Ναυσικά | 12 | 1111 - 1150 cm | 13098 | 1.549,00 |
| Σκηνή Ναυσικά | 13 | 1151 - 1190 cm | 13099 | 1.639,00 |
| Σκηνή Ναυσικά | 14 | 1191 - 1230 cm | 13100 | 1.699,00 |

Επέκταση δωματίου

Μια πολύ καλή λύση για ένα επιπλέον χώρο ύπνου, αποθήκης, κουζίνας. Προσαρμόζεται εύκολα με συνδετικές βέργες φτιλιών έτσι ώστε το πλαϊνό της σκηνής μπορεί να παραμείνει και να χρησιμοποιηθεί ως διαχωριστικό. Διαθέτει στο μπροστινό τοίχωμα παράθυρο με συσκότιση και επιπλέον στην πλαϊνή πλευρά πόρτα εισόδου που μπορεί

να χρησιμοποιηθεί και ως ανεξάρτητος χώρος φιλοξενίας. Προσαρμόζεται μόνο στη δεξιά μεριά της σκηνής και το μέγεθος του δωματίου είναι 240 x 120 cm. Η επέκταση δωματίου δεν συμπεριλαμβάνεται στην σκηνή Ναυσικά και πρέπει να την παραγγείλετε ξεχωριστά. Στη συσκευασία περιλαμβάνεται και ο σκελετός.

13103 929,00

από **1.559,⁰⁰**

Iokasti

Iokasti

Βάθος σκηνής 240 cm

Σκηνή πέντε τεμαχίων. Σκηνή τροχόσπιτου από την Brand, τα πλαϊνά όπως και τα μπροστινά τοιχώματα αφαιρούνται και μπορεί να χρησιμοποιηθεί και ως τέντα. Τα μπροστινά μπορούν να αλλάξουν θέση και με αυτόν τον τρόπο μπορεί η είσοδος να τοποθετηθεί αριστερά ή τελείως δεξιά. Τα πλαϊνά παράθυρα αποτελούνται το μισό από σήτα και το υπόλοιπο μισό διαφανές.

- **Βάθος σκηνής:** 240 cm
- **Υλικό οροφής:** TC-TOURING 240 για ευχάριστο εσωτερικό κλίμα
- **Υλικό πλαϊνών:** TC-TOURING 180, για ευχάριστο εσωτερικό κλίμα και δυνατότητα εισόδου και από τα δύο πλευρικά τοιχώματα
- **Υλικό μπροστινό:** TC-TOURING 180 και το μπροστινό τοίχωμα μπορεί να αναδιπλωθεί προς τα κάτω για να

Ποιότητα Παράδοση Σχεδιασμός



- **σχηματιστεί βεράντα**
- **Σκελετός:** Συμπεριλαμβάνεται στη συσκευασία σιδερένιος σκελετός με διάμετρο Ø 25 x 1 mm
- **Εξοπλισμός:** Στη συσκευασία περιλαμβάνονται κουρτίνες με τα γαντζάκια τους, φιτίλι κουρτινών για τοποθέτηση κουρτίνας, ποδιά τροχόσπιτου, κάλυμμα τροχού, καρφιά εδάφους, σκοινάκια τεντώματος, δέστρες ανέμου περιμετρικά της σκηνής, ενισχυμένα φερμουάρ. Δυνατότητα σταθεροποίησης σκηνής εσωτερικά ή εξωτερικά, αυτόνομος εξαερισμός στο αέτωμα.

Η χρήση υλικών από την TenCate, που είναι γνωστά για την αντοχή τους, προσφέρουν αξιοπιστία και μακροχρόνια χρήση. Η ευκολία στη συναρμολόγηση και αποσυναρμολόγηση καθιστά την σκηνή εξαιρετικά πρακτική για ταξίδια και κατασκήνωση.

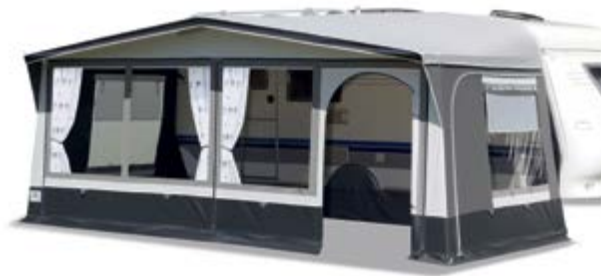

Είσοδος στην δεξιά πλευρά της σκηνής



Μπορεί να διπλωθεί και να χρησιμοποιηθεί ως βεράντα



Αφαιρείτε το μπροστινό και το πλαϊνό δεξιό τοίχωμα

| Νούμερο | Περίμετρος | Κιλά | Κωδικός | Τιμή |
|---------|----------------|---------|---------|----------|
| 08 | 824 - 849 cm | 37,0 kg | 10300 | 1.559,00 |
| 09 | 850 - 876 cm | 37,6 kg | 10301 | 1.609,00 |
| 10 | 877 - 897 cm | 46,1 kg | 10302 | 1.699,00 |
| 11 | 898 - 917 cm | 46,5 kg | 10303 | 1.719,00 |
| 12 | 918 - 938 cm | 47,1 kg | 10304 | 1.729,00 |
| 21 | 939 - 958 cm | 47,7 kg | 10305 | 1.759,00 |
| 13 | 959 - 977 cm | 48,1 kg | 10306 | 1.819,00 |
| 31 | 978 - 1001 cm | 48,8 kg | 10307 | 1.859,00 |
| 14 | 1002 - 1025 cm | 49,5 kg | 10308 | 1.899,00 |
| 41 | 1026 - 1051 cm | 50,1 kg | 10309 | 1.919,00 |
| 15 | 1052 - 1075 cm | 51,2 kg | 10310 | 1.959,00 |
| 16 | 1076 - 1095 cm | 52,2 kg | 10311 | 2.199,00 |

από **2.545,00**

Isabella

Σκηνές



Τέλειος σχεδιασμός - Υψηλή Ποιότητα

Βάθος: 250 cm

Capri Coast

Βάθος 250 cm

Σκηνή τροχοσπίτου από την Isabella με μοντέρνο σουηδικό σχεδιασμό. Η Capri Coast είναι μια σκηνή που ενδείκνυται για χρήση ταξιδιού.

■ Μπροστινό:

Μπορεί να αφαιρεθεί και να χρησιμοποιηθεί ως τέντα.

■ Πλαινά:

Τα πλαινά διαθέτουν μεγάλα σήτα για τον καλύτερο αερισμό και την ευχάριστη παραμονή στην σκηνή τους καλοκαιρινούς μήνες και επιπλέον διαθέτουν καπάκι συσκότισης.

■ Οροφή:

Η οροφή είναι κατασκευασμένη από ανθεκτικό και ελαφρύ υλικό, Isarof light 240 g/m², πολυεστερικό υλικό που απορροφά την υπεριώδη

ακτινοβολία του ήλιου.

■ Υλικό:

Το μπροστινό τοίχωμα είναι κατασκευασμένο από Isacryl 295 g/m².

■ Σκελετός:

Σιδερένιος. Συμπεριλαμβάνεται στη συσκευασία. (Zinox)

■ Εξοπλισμός:

Στη συσκευασία περιλαμβάνονται κουρτίνες, ποδιά τροχοσπίτου, κάλυμμα τροχού, καρφιά εδάφους, σχοινιάκια τεντώματος. Η Capri Coast είναι μια σκηνή για απαιτητικούς κατασκηνωτές.



Μπορούμε να σας προμηθεύσουμε όλα τα προϊόντα Isabella, ζητήστε τον κατάλογο Isabella 2025 από τους συνεργάτες μας ή επισκεφθείτε την ιστοσελίδα www.isabella.net

Ποιότητα Παράδοση Σχεδιασμός



Μοντέρνος σχεδιασμός



Σήτες και από τις δύο πλαινές πλευρές



Κλειστή σκηνή



Ιμάντας σταθεροποίησης 12,5 m

Ιμάντας γενικής χρήσης για σταθεροποίηση σκηνών και τεντών. Αποτελείται από 2 ιμάντες 11 m και 1,5 m, 1 σούστα τεντώματος και από 2 πασάλους εδάφους.

18027 18,95

| Νούμερο | Περίμετρος | Κιλά | Κωδικός | Τιμή |
|---------|----------------|------|---------|----------|
| 900 | 886 - 910 cm | 42,1 | 10223 | 2.545,00 |
| 915 | 901 - 925 cm | 42,1 | 10224 | 2.545,00 |
| 925 | 911 - 935 cm | 42,1 | 10225 | 2.545,00 |
| 940 | 926 - 950 cm | 42,1 | 10226 | 2.545,00 |
| 950 | 936 - 960 cm | 48,6 | 10227 | 2.699,00 |
| 962 | 948 - 972 cm | 48,6 | 10228 | 2.699,00 |
| 975 | 961 - 985 cm | 48,6 | 10229 | 2.699,00 |
| 989 | 975 - 999 cm | 48,6 | 10230 | 2.699,00 |
| 1000 | 986 - 1010 cm | 54,2 | 10231 | 2.919,00 |
| 1015 | 1010 - 1019 cm | 54,2 | 10232 | 2.919,00 |
| 1025 | 1020 - 1035 cm | 54,2 | 10233 | 2.919,00 |
| 1050 | 1036 - 1060 cm | 56,1 | 10234 | 3.029,00 |
| 1075 | 1061 - 1085 cm | 56,1 | 10235 | 3.029,00 |
| 1100 | 1086 - 1110 cm | 62,4 | 10236 | 3.199,00 |
| 1125 | 1111 - 1135 cm | 62,4 | 10237 | 3.199,00 |
| 1150 | 1136 - 1160 cm | 63,5 | 10238 | 3.249,00 |
| 1175 | 1161 - 1185 cm | 63,5 | 10239 | 3.249,00 |

619,⁰⁰

Atlantis Pro

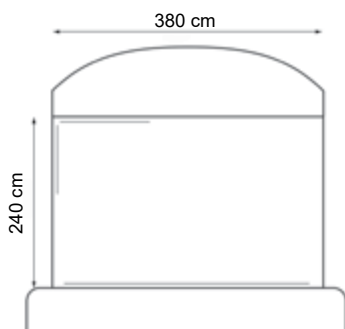
Σκηνή αυτοκινούμενου
Atlantis Pro

Ύψος τοποθέτησης: 280 - 310 cm

Η σκηνή μπορεί να τοποθετηθεί και να παραμείνει αυτόνομη και το αυτοκινούμενο να αποσπάται χωρίς να χρειαστεί να μαζευτεί η σκηνή. Ιδανική για τους κατασκηνωτές οι οποίοι ταξιδεύουν με το αυτοκινούμενο τους σε διάφορα μέρη. Ιδανικό για αυτοκινούμενο με ύψος έως 310 cm. Οι ραφές είναι επικαλυμμένες.

Μπροστινό τοίχωμα με πρακτικό μπροστινό γείσο, παράθυρα με καπάκια τα οποία μπορούν να κλείσουν.

Πλαϊνά τοιχώματα με είσοδο δεξιά, δύο παράθυρα πλαϊνά 1/2 σήτα, 1/2 διαφανές πλαστική μεμβράνη και οι δύο πλευρές μπορούν να κλείσουν με φερμουάρ τα καπάκια.

Πίσω τοίχωμα μπορεί να μαζέψει διπλώνοντας δεξιά ή αριστερά ή να αφαιρεθεί ολόκληρο

Υλικό: 185T polyester, PU επικάλυψη
Αδιαβροχοποίηση 3000 mm

Συσκευασία: Σκηνή, Ø 12,7 mm μπανέλες
Fiberglass και σωλήνες Ø 19 mm, υλικά σταθεροποίησης, σάκος μεταφοράς.

Προτερήματα

- περιλαμβανεται ο σκελετός
- ανεξάρτητη τοποθέτηση από το αυτοκινούμενο
- γρήγορο στήσιμο
- πρακτικό μπροστινό γείσο

Μέγεθος (Πλάτος x Βάθος): 380 x 240 cm,
Μέγεθος πακεταρίσματος Ø 30 x 80 cm,
Βάρος: 20,5 kg

15026 619,00

2.799,⁰⁰

Cirrus North 400

Σκηνή αυτοκινούμενου και
τροχοσπίτου

Isabella Air Cirrus North 400

Πάνω από 60 χρόνια πείρα στην κατασκευή σκηνών και πλέον ο συνδυασμός με το easy air τεχνική αέρος δίνει τον τέλειο συνδυασμό ποιότητας των σκηνών αέρος.

Η Isabella Air Cirrus North 400 είναι μια υψηλής ποιότητας με φουσκωτό σκελετό για αυτοκινούμενα και τροχόσπιτα.

Το Cirrus είναι η ιδανική σκηνή για κατασκηνωτές που αναζητούν μια ποιοτική τέτα που εξακολουθεί να είναι ελαφριά και εύκολη στο στήσιμο. Χάρη στο φιλικό προς τον χρήστη σύστημα αέρα, το οποίο αποτελείται από διασυνδεδεμένους σωλήνες αέρος, το Cirrus μπορεί να φουσκωθεί μέσω μιας μόνο βαλβίδας. Οι σχεδόν κάθετοι τοίχοι και οι φωτεινές λωρίδες στην οροφή δημιουργούν

μια ευχάριστη και ευρύχωρη αίσθηση. Χάρη στο αναπνεύσιμο υλικό Isacryl, η διαμονή είναι άνετη σε όλες τις καιρικές συνθήκες.

Το μπροστινό και το πλαϊνά τοιχώματα μπορούν να κλείσουν πλήρως με φερμουάρ για να δημιουργήσουν ένα άνετο χώρο διαμονής. Με το υπάρχον φουσκωτό σωλήνα βεράντας είναι δυνατό να διπλωθεί ένας από τους δύο μπροστινά τοιχώματα. Μεγάλο γείσο μπροστά προστατεύει από τη βροχή.

Στη συσκευασία περιλαμβάνονται οι κουρτίνες, η τρόμπα αέρος, η ποδιά, το κάλυμμα τροχού, υλικά σταθεροποίησης, θήκη σκηνής, θήκη καρφιών και εξολκέα καρφιών.

Ύψος τοποθέτησης οχήματος: 242 - 260 cm

Πλάτος: 400 cm Βάθος: 275 cm Βάρος: 20,5 kg

15047 2.799,00

Επέκταση δωματίου Cirrus North 400

Εάν χρειάζεστε επιπλέον χώρο, μπορείτε να επεκτείνετε τόσο στα αριστερά όσο και



Επέκταση δωματίου (εικόνα αριστερή επέκταση)

στα δεξιά με το προαιρετικό προέκτασης. Το πλεονέκτημα αυτής της προέκτασης είναι ότι συνδέεται μόνο στη σκηνή και όχι στο όχημα. Με αυτόν τον τρόπο είναι επίσης η δυνατότητα μιας μεγαλύτερης σκηνής σε ένα μικρότερο όχημα.

Πλάτος: 250 cm Βάθος: 250 cm

Αριστερά 15050 1.449,00

Δεξιά 15051 1.449,00



Nefeli



Τέντα τροχόσπιτου Νεφέλη

Ιδανική τέντα ήλιου για το τροχόσπιτο.

Από All Weather Tex 1.7 (100% Polyester) με επικάλυψη και των δύο πλευρών. Βάθος τέντας: 240 cm.

Στη συσκευασία δεν συμπεριλαμβάνεται ο σκελετός. Χρώμα: γκρι

| Τέντα | Περίμετρος / Μήκος | Νούμερο | Κωδικός | Τιμή |
|--------------|----------------------|---------|---------|--------|
| Τέντα Νεφέλη | 820 - 860 / 460 cm | 06 | 10290 | 179,00 |
| Τέντα Νεφέλη | 860 - 900 / 500 cm | 07 | 10291 | 189,00 |
| Τέντα Νεφέλη | 900 - 940 / 540 cm | 08 | 10292 | 199,00 |
| Τέντα Νεφέλη | 940 - 980 / 580 cm | 09 | 10293 | 209,00 |
| Τέντα Νεφέλη | 980 - 1020 / 620 cm | 10 | 10294 | 229,00 |
| Τέντα Νεφέλη | 1020 - 1060 / 660 cm | 11 | 10295 | 239,00 |
| Τέντα Νεφέλη | 1060 - 1100 / 700 cm | 12 | 10296 | 249,00 |



Κάθετα σίδηρα σεν τέντας

Το σεν συμπεριλαμβάνει 2 κάθετα σίδηρα 140 - 200 cm, 1 κάθετο σίδηρο 170 - 250 cm, 3 σχοινάκια και 3 πασσαλάκια εδάφους. Η διάμετρος του 3 μεταλλικών καθέτων σιδήρων είναι Ø 22 mm.

20392 59,95

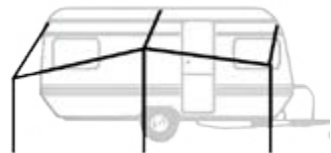

Βασικός σκελετός τέντας

Ο βασικός σκελετός της τέντας παρέχει σταθερότητα σε ανέμους και βροχή.

Η διάμετρος του μεταλλικού σκελετού είναι Ø 25 mm.

Βάρος: 15 kg.

Για μεγαλύτερη σταθερότητα χρησιμοποιήστε τα επιπλέον ενισχυτικά σίδηρα.

17041 229,00



Για επιπλέον ενισχυτικά σίδηρα, θα τα βρείτε στην σελίδα 10



από 55,⁹⁵



Τέντα παραθύρου

Υλικό από 100% all Weather

Tex 1.7, ανθεκτικό στις καιρικές συνθήκες, το οποίο καθαρίζεται εύκολα.

Τοποθετείται εύκολα στην ράγα αλουμινίου με φιτίλι.

Μέγεθος: 180 x 80 cm

Συμπεριλαμβάνεται ο σκελετός.

12045 89,95



Ποδιά τροχόσπιτου μέτρου

Μπορείτε επίσης να επιλέξετε το μήκος της επιλογής σας.

Σε δύο μεγέθη ύψους 50 cm και 75 cm (μόνο ολόκληρα μέτρα)

Χρώμα: γκρι

Ποδιά μέτρου

| | | |
|-------|-------|-------|
| 50 cm | 21013 | 19,95 |
| 75 cm | 21015 | 23,95 |

Κάλυμμα τροχού μοναξονικό

Από 100% Polyester.

Με φιτίλι στο επάνω μέρος.

Μέγεθος: 75 x 75 cm. Χρώμα: γκρι

20071 19,95

Κάλυμμα τροχού διαξονικό

Από 100% Polyester.

Με φιτίλι στο επάνω μέρος.

Μέγεθος: 150 x 75 cm. Χρώμα: γκρι

20092 26,95

Κάλυμμα τροχού μοναξονικό τύπου Tabbert

Το επάνω μέρος του καλύμματος είναι ημικύκλιο με φιτίλι (όπως απεικονίζεται στην φωτογραφία).

Από 100% Polyester

πλαστικοποιημένο. Εξωτερικά το φιτίλι είναι από ύφασμα που διευκολύνει το πέρασμα από την ράγα αλουμινίου. Χρώμα: γκρι

20033 28,95

Κάλυμμα τροχού διαξονικό τύπου Tabbert έως 2010

Το επάνω μέρος του καλύμματος είναι ημικύκλιο με φιτίλι. Από 100% Polyester πλαστικοποιημένο.

Εξωτερικά το φιτίλι είναι από ύφασμα που διευκολύνει το πέρασμα από την ράγα αλουμινίου. Χρώμα: γκρι

20035 49,95

Εξωτερικά το φιτίλι είναι από ύφασμα που διευκολύνει το πέρασμα από την ράγα αλουμινίου. Χρώμα: γκρι

20035 49,95

20035 49,95

20035 49,95

20035 49,95

20035 49,95

20035 49,95

20035 49,95

20035 49,95

20035 49,95

20035 49,95

20035 49,95

20035 49,95

20035 49,95

Ποδιά τροχόσπιτου

Ιδανική για όλα τα τροχόσπιτα και τα αυτοκινούμενα.

Από 100% πλαστικό υλικό PVC ανθεκτικό στις καιρικές συνθήκες σε δύο μεγέθη: σε ύψος 50 cm και 75 cm.

Με φιτίλι στο επάνω μέρος.

Στο κάτω μέρος υπάρχουν κρίκοι για τη σταθεροποίησή της με πασσαλάκια εδάφους.

Χρώμα: γκρι (το κάλυμμα τροχού παραγγιέτε το ξεχωριστά).

Ποδιά 50 cm ύψους

| Μήκος / cm | Κωδ. | Τιμή |
|------------|-------|-------|
| 420 cm | 21020 | 53,95 |
| 520 cm | 21021 | 64,95 |
| 600 cm | 21022 | 69,95 |

Ποδιά 75 cm ύψους

| Μήκος / cm | Κωδ. | Τιμή |
|------------|-------|-------|
| 420 cm | 21032 | 69,95 |
| 520 cm | 21033 | 82,95 |
| 600 cm | 21034 | 97,95 |

Θερμομονωτικό κάλυμμα παραθύρων

Κατασκευασμένο από μονωτικό υλικό. Ελάχιστο βάρος και ανθεκτικό. Ιδανικό για την αντανάκλαση του ήλιου και προσφέρει προστασία από τη ζέση και το κρύο. Στο επάνω μέρος υπάρχει φιτίλι Ø 7 mm για την τοποθέτηση στη ράγα αλουμινίου (εάν δεν υπάρχει ράγα παραγγιέτε την ξεχωριστά).

| Μέγεθος | Κωδ. | Τιμή |
|-------------|-------|-------|
| 110 x 74 cm | 93191 | 55,95 |
| 130 x 74 cm | 93192 | 59,95 |
| 140 x 74 cm | 93193 | 62,95 |
| 160 x 74 cm | 93195 | 65,95 |
| 170 x 74 cm | 93196 | 69,95 |
| 180 x 80 cm | 93197 | 71,95 |
| 190 x 80 cm | 93198 | 76,95 |



Κάλυμμα ρυμού

Από 100% Polyester.

Καλύπτει και προστατεύει τη χούφτα και το φρένο.

Μέγεθος: 88 x 65 cm

93045 13,95

Μέγεθος: 120 x 65 cm

93041 14,95

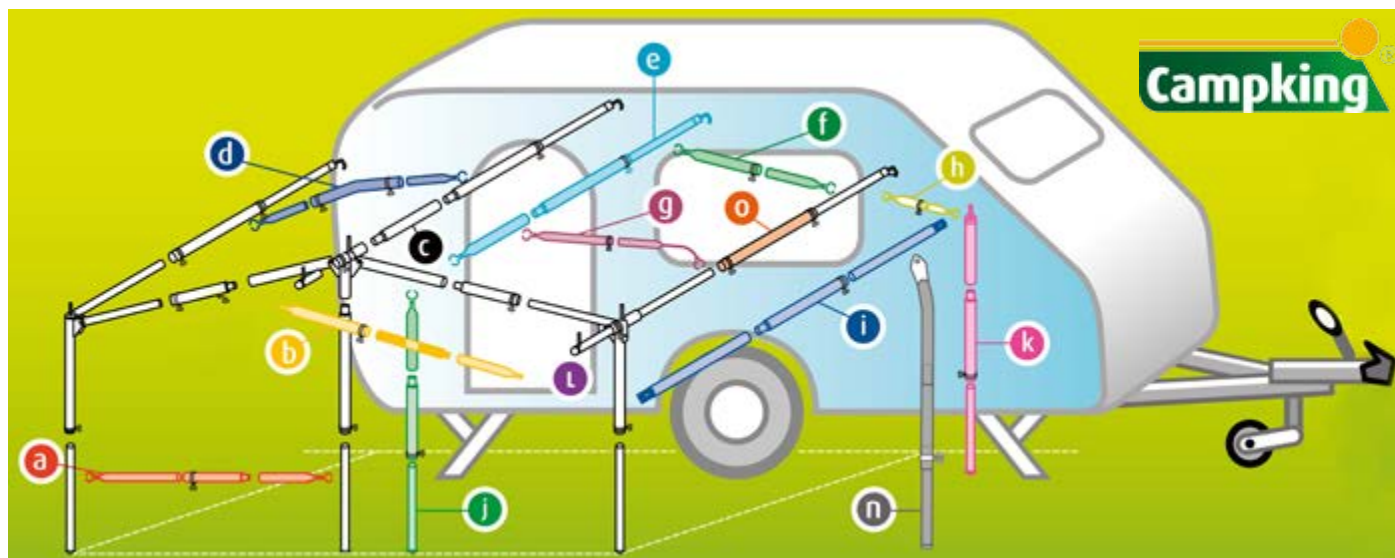

a. Τηλεσκοπικό σίδερο οροφής, με πιάστρες

| | Σωλήνας | Μήκος | Κωδικός | Τιμή |
|------------|-------------|--------------|---------|-------|
| Σιδερένιος | Ø 22 x 1 mm | 170 - 250 cm | 20257 | 25,95 |
| Σιδερένιος | Ø 25 x 1 mm | 170 - 250 cm | 20258 | 28,95 |

b. Τηλεσκοπικό σίδερο γείσου

| | Σωλήνας | Μήκος | Κωδικός | Τιμή |
|------------|-------------|--------------|---------|-------|
| Σιδερένιος | Ø 22 x 1 mm | 200 - 280 cm | 20102 | 29,95 |

c. Ενδιάμεσο σίδερο επέκτασης Συσκευασία τεμαχίου

| | Σωλήνας | Μήκος | Κωδικός | Τιμή |
|------------|-------------|--------|---------|-------|
| Σιδερένιος | Ø 19 x 1 mm | 110 cm | 20129 | 10,95 |
| Σιδερένιος | Ø 22 x 1 mm | 110 cm | 20130 | 11,95 |
| Σιδερένιος | Ø 25 x 1 mm | 110 cm | 20131 | 12,95 |
| Σιδερένιος | Ø 28 x 1 mm | 110 cm | 20132 | 17,95 |

e. Τηλεσκοπικό σίδερο οριζόντιο οροφής

| | Σωλήνας | Μήκος | Κωδικός | Τιμή |
|------------|-------------|--------------|---------|-------|
| Σιδερένιος | Ø 22 x 1 mm | 170 - 250 cm | 20112 | 24,95 |
| Σιδερένιος | Ø 25 x 1 mm | 170 - 250 cm | 20113 | 27,95 |
| Σιδερένιος | Ø 28 x 1 mm | 170 - 250 cm | 20114 | 32,95 |

g. Τηλεσκοπικό σίδερο οριζόντιο οροφής, με λάμα

| | Σωλήνας | Μήκος | Κωδικός | Τιμή |
|------------|-------------|--------------|---------|-------|
| Σιδερένιος | Ø 22 x 1 mm | 165 - 255 cm | 20122 | 26,95 |

h. Τηλεσκοπικό σίδερο γείσου

| | Σωλήνας | Μήκος | Κωδικός | Τιμή |
|------------|-------------|------------|---------|-------|
| Σιδερένιος | Ø 22 x 1 mm | 20 - 26 cm | 20375 | 13,95 |

j. Τηλεσκοπικό σίδερο καθέτου ποδιού

| | Σωλήνας | Μήκος | Κωδικός | Τιμή |
|------------|-------------|--------------|---------|-------|
| Σιδερένιος | Ø 22 x 1 mm | 170 - 250 cm | 20106 | 26,95 |
| Σιδερένιος | Ø 25 x 1 mm | 170 - 250 cm | 20107 | 29,95 |
| Σιδερένιος | Ø 28 x 1 mm | 170 - 250 cm | 20108 | 32,95 |

κ. Τηλεσκοπικό σίδερο κάθετο με μύτη για τέντες

| | Σωλήνας | Μήκος | Κωδικός | Τιμή |
|------------|-------------|--------------|---------|-------|
| Σιδερένιος | Ø 22 x 1 mm | 180 - 250 cm | 20126 | 23,95 |

Σκελετός τέντας και σκηνής

Βασικός σιδερένιος σκελετός τέντας
 Διάμετρος Ø 25 mm, ιδανικός για τέντα, με τρία κάθετα και τρία οριζόντια.
 Για μεγαλύτερη αντοχή σε καιρικές συνθήκες ενισχύστε με σίδερα αναλόγως με τις ανάγκες και το μήκος της τέντας. Από σίδηρο.
17041 229,00

Βασικός σιδερένιος σκελετός σκηνής
 Διάμετρος Ø 25 mm, ιδανικός για σκηνή, με τρία κάθετα και τρία οριζόντια. Η συσκευασία δεν περιέχει τα σίδερα μαρκίζας.
 Για μεγαλύτερη αντοχή σε καιρικές συνθήκες ενισχύστε με σίδερα αναλόγως με τις ανάγκες και το μήκος της τέντας.
20275 239,00

Βασικός σιδερένιος σκελετός σκηνής
 Διάμετρος Ø 28 mm, ιδανικός για σκηνή, με τρία κάθετα και τρία οριζόντια. Η συσκευασία δεν περιέχει τα σίδερα μαρκίζας.
 Για μεγαλύτερη αντοχή σε καιρικές συνθήκες ενισχύστε με σίδερα αναλόγως με τις ανάγκες και το μήκος της τέντας.
20428 319,00



1. Γαντζάκια σκηνής πλαστικά με βίδες οριζόντιας τοποθέτησης

Συσκευασία 5 τεμαχίων με τις βίδες
20175 6,95

2. Γαντζάκια σκηνής πλαστικά με βίδες κάθετης τοποθέτησης

Συσκευασία 5 τεμαχίων με τις βίδες
20174 6,95

3. Γαντζάκια σκηνής μεταλλικά με βίδες οριζόντιας τοποθέτησης

Συσκευασία 5 τεμαχίων με τις βίδες
20170 8,95

4. Γαντζάκια σκηνής μεταλλικά με βίδες κάθετης τοποθέτησης

Συσκευασία 5 τεμαχίων με τις βίδες
20171 8,95



Γαντζάκι σιδήρων Vario Clip

Μπορεί να τοποθετηθεί σε σκηνές με διπλό φιλίλι χωρίς την χρήση βιδών. Υπάρχουν επίσης και υποδοχές για βίδες. Γρήγορη και εύκολη τοποθέτηση χωρίς εργαλεία.

Τιμή τεμαχίου. 20485 10,95



Επιδιορθωτής ράγας σκηνής

Επαναφέρει την ράγα σκηνής στην κανονική της μορφή. Τοποθετείστε τον επιδιορθωτή μέσα στο αυλάκι και χτυπήστε ελαφρώς με ένα σφυράκι.

20241 16,95



5. Καπέλα προστασίας

Τοποθετούνται εξωτερικά από την σκηνή στις μύτες του σκελετού σκηνής, ώστε να αποφεύγεται η είσοδος νερού στον σκελετό και να σκουριάζει. Από πλαστικό. Συσκευασία 10 τεμαχίων.

20184 5,95

6. Κλειδί βιδών

Μπορεί να χρησιμοποιηθεί σε βίδες πεταλούδες διευκολύνοντας το σφίξιμο τους χωρίς δύναμη.

20180 10,95

7. Βουρτσάκι αυλακιών

Κατάλληλο για τον καθαρισμό των αυλακιών σκηνής. Με τον καθαρισμό διευκολύνεται το πέρασμα της σκηνής και παραμένει το φιλίλι καθαρό και χωρίς φθορές.

20237 16,95

8. Τραβηχτήρι καρφιών

Με πλαστική λαβή. Με αυτό το εργαλείο

μπορείτε να τραβήξετε τα καρφιά σκηνών εύκολα, καθαρά και γρήγορα.

20200 4,95

9. Γαντζάκια κουρτινών σκηνής

Με ροδάκια και με μανταλάκι για εύκολο κρέμασμα των κουρτινών. Συσκευασία 10 τεμαχίων.

20280 8,95

10. Στοπ ράγας κουρτινών

Τοποθετούνται στο τέλος της ράγας ή φιλιλιού ως θερματικά. Συσκευασία 5 τεμαχίων.

20439 5,95

11. Στερεωτικά τέντας οροφής

Για σκηνές με πλαστικό ουρανό. Στερεώνονται τα σίδερα έτσι ώστε αποφεύγεται η φθορά του ουρανού της σκηνής.

Στη συσκευασία περιλαμβάνεται 1 κόλα και 6 στερεωτικά. Χρώμα: γκρι

20193 10,95



12. Γάντζος

Συσκευασία 2 τεμαχίων.

| για σωλήνα με | Κωδικός | Τιμή |
|---------------|---------|------|
| 19 mm Ø | 20147 | 4,95 |
| 22 mm Ø | 20148 | 5,50 |
| 25 mm Ø | 20149 | 6,50 |
| 28 mm Ø | 20150 | 6,95 |

15. Δαχτυλίδια σιδήρων με βίδα

Συσκευασία 5 τεμαχίων.

| για σωλήνα με | Κωδικός | Τιμή |
|---------------|---------|-------|
| 22 mm Ø | 20142 | 9,50 |
| 25 mm Ø | 20143 | 9,95 |
| 28 mm Ø | 20144 | 10,50 |
| 32 mm Ø | 20145 | 10,50 |

13. Καρφή Συσκευασία 2 τεμαχίων.

| για σωλήνα με | Κωδικός | Τιμή |
|---------------|---------|------|
| 22 mm Ø | 20152 | 5,50 |
| 25 mm Ø | 20153 | 5,50 |
| 28 mm Ø | 20154 | 5,50 |

16. Πιάστρα σιδήρων με βίδα

Συσκευασία 5 τεμαχίων.

| για σωλήνα με | Κωδικός | Τιμή |
|---------------|---------|-------|
| 22 - 25 mm Ø | 20137 | 9,95 |
| 25 - 28 mm Ø | 20138 | 10,50 |
| 28 - 32 mm Ø | 20139 | 11,50 |

14. Μύτη εδάφους Συσκευασία 2 τεμαχίων.

| για σωλήνα με | Κωδικός | Τιμή |
|---------------|---------|------|
| 19 mm Ø | 20156 | 5,50 |
| 22 mm Ø | 20157 | 6,50 |
| 25 mm Ø | 20158 | 6,50 |
| 28 mm Ø | 20159 | 6,50 |

17. Βίδα καρδιά

Συσκευασία 10 τεμαχίων 20166 5,95

18. Βίδα με πεταλούδα παξιμάδι M 6 x 20

Συσκευασία 5 τεμαχίων 20168 5,95



Τεντωτήρας σκηνών Hercules Triple

Το Hercules Triple είναι η τρίτη γενιά τεντωτήρων Hercules. Ένα μοναδικό εργαλείο για βέλτιστο τέντωμα της σκηνής παρέχοντας πολύ μεγαλύτερη σταθερότητα και αυτό βοηθά στην αύξηση της διάρκειας ζωής της, καθώς το φορτίο κατανέμεται ομοιόμορφα σε όλα της τα μέρη. Ο σιαγόνας έχει εφοδιαστεί με ένα νέο και βελτιωμένο υλικό για μεγαλύτερη σταθερότητα. Είναι κατάλληλο για σκελετούς μεταλλικούς, αλουμινίου και Carbon και είναι πολύ απλός στη χρήση του.

Ταιριάζει για σίδερα σκηνών από 22-28 mm.

Το Hercules Triple είναι κατασκευασμένο από αλουμίνιο και ζυγίζει μόλις 250 gr.

20626 31,95



Κιτ επισκευής TearAid™-Τύπος Α

Ο τύπος Α είναι κατάλληλος για ακρυλικό, όπως το ύφασμα της σκηνής. Διαφανή επιθέματα. Η συσκευασία περιλαμβάνει: 1 επίθεμα 78 x 150 mm, 1 επίθεμα 36 x 36 mm, 1 επίθεμα 23 x 23 mm 1 τεμ. "πετονιά" (νήμα ενίσχυσης) 2 τεμ. μαντηλάκια καθαρισμού

20487 15,95

Κιτ επισκευής TearAid™-Τύπος Β

Ο τύπος Β είναι κατάλληλος για PVC και είναι ειδικά σχεδιασμένος για την επισκευή παραθύρων, οροφών PVC και δαπέδων τέντας. Διαφανή επιθέματα. Η συσκευασία περιλαμβάνει: 1 επίθεμα 78 x 150 mm, 1 επίθεμα 36 x 36 mm, 1 επίθεμα 23 x 23 mm 1 τεμ. "πετονιά" (νήμα ενίσχυσης) 2 τεμ. μαντηλάκια καθαρισμού.

20488 15,95



Woshup! μια εταιρεία από τα βουνά της Βαυαρίας. Υποστηρίζεται από μια μητρική εταιρεία με περισσότερα από 35 χρόνια εμπειρίας στον τομέα του βιομηχανικού καθαρισμού. Η ανάπτυξη, η παραγωγή και η εμπορία φέρουν τη σφραγίδα «Made in Germany». Με το νέο χρώμα και την ιδιαίτερη επικέτα, το Woshup! τραβάει όλα τα βλέμματα. Φυσικά, όλα τα προϊόντα Woshup! είναι βιοδιασπώμενα.

Ειδικό καθαριστικό εξωτερικών επιφανειών τροχόσπιτου

- Έτοιμο προς χρήση καθαριστικό για εξωτερικές επιφάνειες
- Το Xtra Skin εξασφαλίζει λιγότερα επόμενα πλυσίματα λόγω της δράσης του
- Βιοδιασπώμενο & εξοικονομεί νερό
- Περιεχόμενο: 1 l.

94310 11,50

Καθαριστικό εξωτερικών επιφανειών συμπτυκνωμένο

Καθαριστικό κάμπινγκ για εξωτερική χρήση
- Αναλογία ανάμιξης 1:10
- Για τον βασικό καθαρισμό της καθημερινής βρομιάς
- Το Xtra Skin εξασφαλίζει λιγότερα επόμενα πλυσίματα λόγω της δράσης του
- Περιεχόμενο: 1 l

94311 17,50

Καθαριστικό οχημάτων μαύρων λεκέδων

- Αφαιρεί την βρομιά από βροχή και τους μαύρους λεκέδες
- Ιδανικό επίσης για δύσκολες, λιπαρές και λαδωμένες επιφάνειες
- Το Xtra Skin εξασφαλίζει λιγότερα επόμενα πλυσίματα λόγω της δράσης του
- Περιεχόμενο: 1 l

94317 22,50

Ισχυρό καθαριστικό αφαίρεσης δύσκολων λεκέδων

- Διαλύει αξιόπιστα κάθε κολλώδη ρητίνη από πεύκα κ.λπ. χωρίς να

προσβάλλει την επιφάνεια του τροχόσπιτού σας
- Το Xtra Skin Effect προστατεύει από την εκ νέου ρύπανση από ρητίνη, δημιουργώντας μία μεμβράνη προστασίας
- Βιοδιασπώμενο
- Περιεχόμενο: 1 l

94323 17,50

Καθαριστικό παραθύρων

- Κατάλληλο και επιστημονικά πιστοποιημένο για παράθυρα χωρίς ρωγμές για ακρυλικά και πλαστικά παράθυρα
- Μοναδικό αποτέλεσμα Xtra Skin κατά του γρήγορου θολώματος
- Βιοδιασπώμενο
- Περιεχόμενο: 1 l

94314 14,50

Deep-Pile πανί καθαρισμού

Αυτό το πανί καθαρισμού παγιδεύει τα σωματίδια της βρομιάς και τα κρατάει μακριά από την επιφάνεια. Διαστάσεις (Π x Μ): 40 x 40 cm

94336 9,50



Καρφιά σκηνής

Από γαλβανισμένο σίδηρο
Πάχος: Ø 4,3 mm.
Συσκευασία 10 τεμαχίων.
22 cm **20210 6,50**
30 cm **20212 7,50**



Τεντωτήρας σκηνών

Για το ιδανικό τέντωμα της σκηνής στο έδαφος σε διάφορες θέσεις. Μήκος 23 cm. Συσκευασία 5 τεμαχίων.

20021 6,95



Σήτα εντόμων

Ιδανικό για παράθυρα. Πλάτος 150 cm. Χρώμα: γκρι. Τιμή μέτρου.

95167 21,95



Spider Camper



Spider Caravan



Πασσαλίκια σκηνής

Από γαλβανισμένο σίδηρο. Πάχος: 1 mm.
Συσκευασία 10 τεμαχίων.
22 cm **20201 15,95**
30 cm **20202 17,95**



Φερμουάρ σκηνών διαιρούμενο

Ενισχυμένο, εύκολο στην χρήση. Μπορεί και διαιρείται ώστε να αποσπάται το κομμάτι της σκηνής που επιθυμείτε. Το φερμουάρ μπορεί να χρησιμοποιηθεί και από μέσα και από έξω. Διαθέσιμο σε πέντε μεγέθη.

165 cm **20243 19,50**
175 cm **20244 24,95**
210 cm **20245 26,95**
240 cm **20272 27,95**
280 cm **20273 29,95**



Κλωστή

Από polyester ειδική για την χρήση σε σκηνές. Ανθεκτική. Καρούλι 300 m.
Λευκή **20299 8,95**
Γκρι **20302 8,95**
Μπλε **20300 8,95**



Πάσσαλος σκηνής

Για εξαιρετικές καιρικές συνθήκες σε σχήμα T με μέγεθος προφίλ 20 x 20 x 3 mm.
30 cm **20222 6,95**
40 cm **20223 6,95**

Βρείτε χιλιάδες προϊόντα. Απλά με QR-Code σκανάρετέ το με το Smartphone σας!

Πατάκι εισόδου Spider

Καλωσορίστε τους επισκέπτες σας στο τροχόσπιτο, το αυτοκινούμενο ή στο σπίτι σας με το πατάκι εισόδου Arisol. Η μπροστινή σας πόρτα είναι μια από τις πρώτες εντυπώσεις που έχουν οι επισκέπτες σας, οπότε ένα μοναδικό πατάκι εισόδου είναι ένας πολύ καλός τρόπος για να τις κερδίσετε. Το νέο πατάκι εισόδου, εκτός από το να κρατάει το χώρο σας καθαρό, έχει επίσης τη δυνατότητα να μεταφέρει μηνύματα και να αναδείξει την αγάπη σας για το κάμπινγκ γενικά. Πρόκειται για ένα αυθεντικό χαλάκι πόρτας με διαστάσεις 25 x 50 cm που είναι κατασκευασμένο από 100% ίνες κοκοφοίνικα.

Spider Camper **20643 6,50**
Spider Caravan **20644 6,50**

Χαλί Camptex

Το Camptex σας πείθει εύκολα χάρη στις ασυνήθιστες ιδιαιτερότητές του. Πρόκειται για ένα 100% PVC χαλί με απεριόριστες δυνατότητες τοποθέτησης ως χαλί σκηνής ή δαπέδου, προστατευτικό για τον άνεμο, αλλά και τα αδιάκριτα

βλέμματα. Μαλακό, αντιολισθητικό και άνετο ως προς το περπάτημα. Δεν συγκρατεί λεκέδες και καθαρίζεται εύκολα. Βάρος: 500 g/m² Στη συσκευασία περιλαμβάνεται και η τσάντα μεταφοράς για την αποθήκευση.

| Μέγεθος / cm | Γκρι | Μπλε | Τιμή |
|---------------------------|--------------|--------------|--------------|
| Χαλί Camptex 250 x 400 cm | 20556 | 20562 | 69,95 |
| Χαλί Camptex 250 x 500 cm | 20557 | 20563 | 84,95 |
| Χαλί Camptex 250 x 600 cm | 20558 | 20564 | 99,95 |

Χαλί Camptex μέτρο

Αν τα παραπάνω μέτρα δεν καλύπτουν τις απαιτήσεις σας, μπορείτε να επιλέξετε τις επιθυμητές σας διαστάσεις σε τρεχούμενο μέτρο.

Η παραγγελία σας πρέπει να είναι μόνο σε ολόκληρα μέτρα. Τιμή μέτρου.

Δεν γίνονται δεκτές επιστροφές σε παραγγελίες μέτρου!

| Πλάτος / cm | Γκρι | Μπλε | Τιμή / m |
|------------------------------|--------------|--------------|--------------|
| Χαλί Camptex 250 cm / μέτρου | 20560 | 20566 | 17,95 |



Τσάντα μεταφοράς

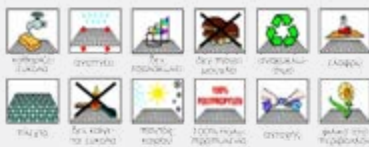

Isabella Carpet



Τα χαλιά Isabella φημίζονται για την ποιότητα αλλά και για το μοντέρνο σχεδιασμό τους. Όλα τα χαλιά είναι κατασκευασμένα από 100% ανακυκλώσιμα υλικά στην Σουηδία επεξεργασμένα με ειδικά μηχανήματα και πρέσες ώστε να ταιριάζουν σε κάθε σκηνή όπως επίσης και να κοπούν χωρίς να ξεφτιίζουν. Σε δύο πλάτη 250 cm και 300 cm.

| Μέγεθος / cm | Flint / Γκρι | North / Μπλε | Τιμή |
|--------------|--------------|--------------|---------------|
| 250 x 500 cm | 20580 | 20588 | 150,00 |
| 250 x 600 cm | 20581 | 20589 | 177,00 |
| 250 x 700 cm | 20582 | 20590 | 204,00 |
| 250 x 800 cm | 20583 | 20591 | 232,00 |
| 300 x 500 cm | 20597 | 20605 | 177,00 |
| 300 x 600 cm | 20598 | 20606 | 209,00 |
| 300 x 700 cm | 20599 | 20607 | 245,00 |
| 300 x 800 cm | 20600 | 20608 | 279,00 |



Flint North

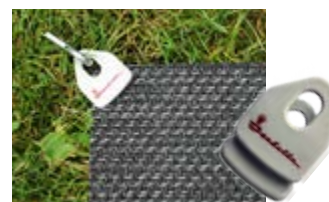

Πιάστρες χαλιών Isagrip
Ιδανικό για το τέντωμα των χαλιών, αποτρέποντας να σηκώνονται η γωνίες. Η πιάστρα τοποθετείται ως μανταλάκι στο χαλί χωρίς να το καταστρέφει. Η συσκευασία περιλαμβάνει 4 πιάστρες.
20481 12,95

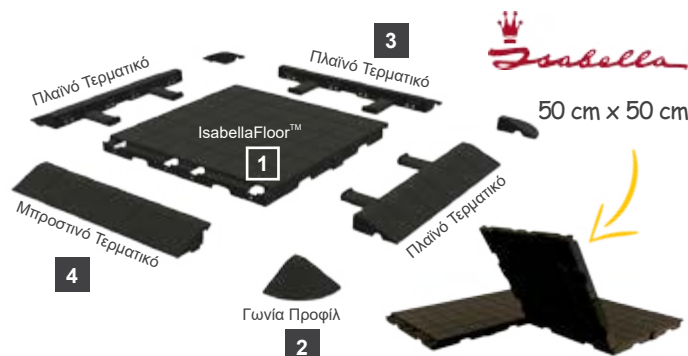

Πλακίδια δαπέδου τέντας και σκηνών IsabellaFloor™
Κάμπινγκ, σε καθαρό πάτωμα και με ζεστά πόδια. Ένα επίπεδο πάτωμα, ομοιόμορφο χαλί και χωρίς κρύα πόδια κατά την άνοιξη και το φθινόπωρο είναι μερικά μόνο πλεονεκτήματα που κάνουν τη διαμονή σας πιο ευχάριστη. Είναι πολύ εύκολη η τοποθέτησή τους και δεν χρειάζονται εργαλεία. Είναι εύκολο να αποθηκευτούν και εξαιρετικά ανθεκτικά. Το μέγεθος



Τσάντα μεταφοράς

Χαλί σκηνής Arisol

Το ιδανικό χαλί όχι μόνο για σκηνές αλλά και για ταράτσες, μπαλκόνια κ.ά. Χαλί από 100% ανθεκτικό πλέγμα πολυπροπυλενίου. Επίσης, ανθεκτικό στον ήλιο και το νερό. Εύκολο στο δίπλωμα και το καθαρίσμα. Συμπεριλαμβάνεται η πρακτική τσάντα μεταφοράς. Βάρος: 300 g/m².

| Μέγεθος / cm | Κωδ. | Τιμή |
|--------------|--------------|--------------|
| 250 x 500 cm | 20636 | 64,95 |
| 250 x 600 cm | 20637 | 74,95 |
| 300 x 500 cm | 20640 | 74,95 |
| 300 x 600 cm | 20641 | 89,95 |

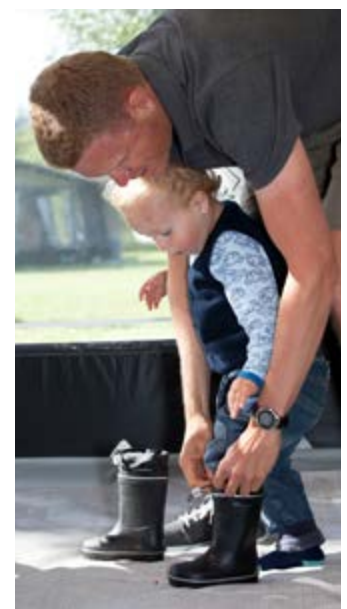

κάθε πλακιδίου είναι 50x50x3,5cm και είναι εξαιρετικά ελαφρύ, γεγονός που κάνει εύκολη τη μεταφορά τους. Το IsabellaFloor™ μπορεί να χρησιμοποιηθεί με ή χωρίς χαλί. Είναι ιδανικό για ένα πλήρες ή μερικό δάπεδο. Κάθε πλάκα μπορεί να κοπεί στο ιδανικό μέγεθος χωρίς να μειωθεί η σταθερότητα. Χρώμα: μαύρο
1. Πλακίδιο **21080 13,95**
2. Γωνία **21081 12,95**
3. Πλαϊνό **21082 12,95**
4. Μπροστινό **21083 3,95**



μπλε - γκρι



μπεζ - καφέ



μπλε-γαλάζιο-γκρι



γκρι - λευκό



γκρι-λευκό-μαύρο



γκρι - λευκό

μπλε - λευκό

Κουρίνια πόρτας κορδόνια

Μοντέρνα, πρακτική και γρήγορη τοποθέτηση.

Κατάλληλη για τροχόσπιτα, αυτοκινούμενα, σκηνές αλλά και το σπίτι. Δε δημιουργεί θόρυβο.

Προστατεύει από τα έντομα, την ηλιακή ακτινοβολία και τα αδιάκριτα βλέμματα.

Υλικό: 100% πολυεστέρας. Μπορεί να πλυθεί.

Μέγεθος: 60 x 190 cm

γκρί/λευκό 21070 37,95

μπλε/λευκό 21071 37,95

Μέγεθος: 100 x 220 cm

γκρί/λευκό 21092 79,95

μπλε/λευκό 21093 79,95

Τριχιά πόρτας

Μοντέρνα, πρακτική και γρήγορη στην τοποθέτηση.

Κατάλληλη για τροχόσπιτα, αυτοκινούμενα, σκηνές αλλά και

το σπίτι. Δε δημιουργεί θόρυβο.

Προστατεύει από τα έντομα, την ηλιακή ακτινοβολία και τα αδιάκριτα βλέμματα. Υλικό: 100% ίνες πολυπροπυλενίου.

| Χρώμα | Μέγεθος 1 56 x 185 cm | Μέγεθος 2 56 x 205 cm | Μέγεθος 3 100 x 200 cm |
|-----------------------|--------------------------|--------------------------|---------------------------|
| μπλε - γκρι | 20075 | 20066 | 20082 |
| μπεζ - καφέ | 20076 | - | 20085 |
| μπλε - γαλάζιο - γκρι | 20079 | - | 20090 |
| γκρι - λευκό | 20077 | 20063 | 20086 |
| γκρι - λευκό - μαύρο | 20080 | 20068 | 20089 |
| Τιμή | 26,95 | 32,95 | 49,95 |

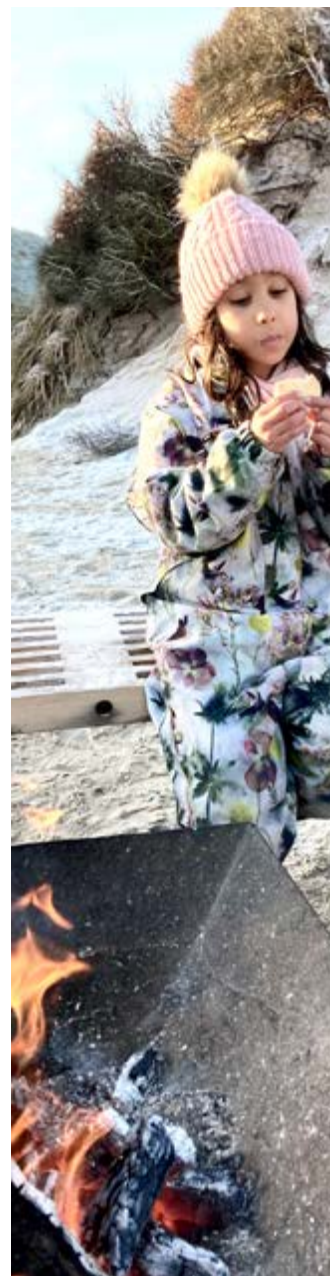

Κουνουπιέρα φέτες

Με πολυάριθμες εφαρμογές σε τροχόσπιτο, αυτοκινούμενο, σκηνή, σπίτι και όπου αλλού χρειάζεται.

Αποτελεσματική προστασία από έντομα. Εύκολη στην τοποθέτηση. Λειτουργεί και ως συσκότιση προστατεύοντας από τα αδιάκριτα βλέμματα.

Ρυθμιζόμενη στο ύψος της πόρτας από ανθεκτικό νάυλον.

Ένα απαραίτητο αξεσουάρ για πόρτες κρατώντας μακριά μύγες, κουνούπια και άλλα έντομα από τον χώρο σας.

Μέγεθος: 65 x 185 cm

32010 39,95

Βρείτε χιλιάδες προϊόντα. Απλά με QR-Code σκαναρέτε το με το Smartphone σας ή online



www.pasakaleris.com



DOMETIC

Σήτα διαιρούμενης πόρτας

Ένα αξεσουάρ ιδανικό για το τροχόσπιτο με το οποίο θα μπορείτε να αφήσετε τα ανεπιθύμητα έντομα έξω και να απολαμβάνετε την δροσιά στο εσωτερικό.

Τοποθετείται εύκολα και γρήγορα.

Η χρήση της είναι εύκολη και μπορεί να χρησιμοποιηθεί και από τις δύο πλευρές.

Είναι κατασκευασμένη από ανθεκτικό υλικό τόσο η σήτα όσο και το πλαίσιο της. Το ύψος της κάσας είναι μόλις 62 mm.

Διατίθεται σε δύο μεγέθη.

Μέγεθος 1 : 580 x 110 mm το συνολικό μήκος της σήτας με το πλαίσιο είναι 592 x 1165 mm.

Μέγεθος 2 : 615 x 110 mm το συνολικό μήκος της σήτας με το πλαίσιο είναι 627 x 1165 mm.

Μέγεθος 1 92050 219,00

Μέγεθος 2 92051 219,00

**Σκηνή ντους Δωρίδα**

Σκηνή ντους με μοντέρνο σχεδιασμό, ιδανική για το κάμπινγκ και την παραλία. Τοποθετείται εύκολα και γρήγορα. Η μεταφορά της είναι εύκολη γιατί ο όγκος πακεταρίσματος είναι μικρός. Ο σκελετός είναι κατασκευασμένος από μπανέλες Ø 8,5 mm (Fiberglass). Διαθέτει μεγάλες πόρτες εισόδου με φερμουάρ. Από 100% Polyester 190T. Μέγεθος: 130 x 130 cm Ύψος: 210 cm Βάρος: 2,45 kg Συσκευασία μεταφοράς: 55 x 15 x 13 cm

16150 74,95**Σκηνή κουζίνας Venus**

Ιδανική σκηνή για αποθήκευση και μαγείρεμα, με μεγάλα παράθυρα με σήτα και συσκότιση. Εύκολο και γρήγορο στήσιμο. Σκελετός: 4 μεταλλικοί σωλήνες Ø 19 mm και 2 μπανέλες (fiberglass) Ø 11 mm Υλικό: 100% Polyester (150 D) Αδιαβροχοποίηση: 2000 mm Συσκευασία μεταφοράς: 71 x 19 x 19 cm Χρώμα: γαλάζιο / ανοιχτό μπλε Μέγεθος: Πλάτος x Βάθος: 200 x 185 cm Ύψος: 195 cm Βάρος: 7,1 kg

20495 149,00**Σκηνή Storage Tent 1**

Ιδανική σκηνή για αποθήκευση αντικειμένων, τουαλέτας και για πολλές ακόμη χρήσεις. Στο πίσω μέρος βρίσκεται ένα παράθυρο που έχει σήτα και συσκότιση. Η πόρτα εισόδου μπορεί να να μαζευτεί σε ρολό. Συμπεριλαμβάνεται ο σάκος πακεταρίσματος και τα υλικά τοποθέτησης. Σκελετός: μεταλλικός Ø 22/19 mm Υλικό: 100 % Polyester Oxford/PVC Μέγεθος (Μ x Π x Υ): 230 x 165 x 195 cm Δάπεδο: 100 % PE Polyethylen Βάρος: 13,5 kg Συσκευασία μεταφοράς: 90 x 22 x 20 cm

20448 389,00

Chur



Mayet

**Πτυσσόμενο κουζινάκι Chur**

Ντουλάπι κουζίνας που κλείνει με φερμουάρ από άριστης ποιότητας υλικά και ανθεκτικό σκελετό αλουμινίου. Διαθέτει χώρους αποθήκευσης, με ράφια που μπορούν να τοποθετηθούν καθαρόλες, παπικά και άλλα αντικείμενα. Γρήγορο στήσιμο και μάζεμα. Ο πάγκος είναι κατασκευασμένος από αλουμίνιο και διαθέτει προστατευτικά ανέμου. Συμπεριλαμβάνεται ο σάκος πακεταρίσματος. Υλικό: 100 % polyester Μέγεθος: (Μ x Π x Υ) 70 x 52 x 85/109 cm Μέγεθος πακέτου: (Π x Μ x Υ) 76 x 50 x 10 cm Βάρος: 8,4 kg. Μέγιστη αντοχή βάρους: 25 kg

47092 159,00**Πτυσσόμενο κουζινάκι Mayet**

Ένα πρακτικό και λειτουργικό κουζινάκι που συνδυάζει, θέση για την εστία μαγειρέματος,

αποθηκευτικό χώρο για καθαρόλες ή για τρόφιμα, θέση για την φιάλη υγραερίου και πολλές πρακτικές θέσεις για μικροαντικείμενα. Ο έξυπνος σχεδιασμός του και το μικρό μέγεθος μεταφοράς, σας βοηθάει να προετοιμάσετε το φαγητό σας στις διακοπές, με άνεση και ευκολία. Γρήγορο στήσιμο και μάζεμα χωρίς συναρμολόγηση. Ο πάγκος είναι κατασκευασμένος από αλουμίνιο και διαθέτει προστατευτικά ανέμου. Ρυθμιζόμενα πόδια. Περιλαμβάνει θήκη για εύκολη αποθήκευση και μεταφορά. Υλικό: 100 % πολυεστέρα Μέγεθος: (Μ x Π x Υ) 80 x 50 x 80/104 cm Μέγεθος πακέτου: (Π x Μ x Υ) 90 x 50 x 11 cm. Βάρος: 8,0 kg Μέγιστη αντοχή βάρους: 25 kg

47135 165,00**Ντουλάπα ρούχων**

Ντουλάπα ιδανική για να αποθηκεύσετε όλα τα ρούχα και τα σακάκια σας. Μπορείτε να κρεμάσετε τα ρούχα σας ή να τα τοποθετήσετε σε ράφια. Η βέργα για τις κρεμάστρες είναι μόνιμα τοποθετημένη στο επάνω μέρος. Με 4 ράφια προσφέρει άφθονο χώρο για όλα τα ρούχα σας. Πτυσσόμενο πλαίσιο για γρήγορο στήσιμο και μάζεμα. Στιβαρή κατασκευή από πλαστικό και αλουμίνιο. Έξυπνος σχεδιασμός και μικρό μέγεθος μεταφοράς. Περιλαμβάνει θήκη για εύκολη αποθήκευση και μεταφορά. Υλικό: 100 % πολυεστέρα Μέγεθος: (Μ x Π x Υ) 50 x 50 x 143 cm Βάρος: 8,38 kg Μέγιστη αντοχή βάρους: 30 kg

47120 199,00



Fiammastore F45

Τύπος: 100% αυτόματη με μηχανισμό χειροκίνητο. Από λευκό περίβλημα.

Δυνατότητα τοποθέτησης στο πλαϊνό τοίχωμα του οχήματος. Πλεονεκτήματα: αθόρυβο μάζεμα με μηχανισμό χρησιμοποιώντας τη μανιβέλα.

Μοντέρνος σχεδιασμός. Εύκολος και γρήγορος χειρισμός. Ασφαλίζει όταν κλείνει. Η επιπλέον ράγα στην μπροστινή μετόπη δίνει την δυνατότητα τοποθέτησης συσκόπισης Sun View. Ύφασμα: από ανθεκτικό υλικό αδιάβροχο.

Τα χρώματα βρίσκονται και από τις δύο πλευρές.

Το ύφασμα είναι από βινύλιο.

Εξοπλισμός: Presto Fix® με ενισχυμένες κλειδώσεις, κλείνει ομοιόμορφα, ασφαλίσει και έχει ενισχυμένους βραχίονες με υποδοχή καλωδίων.



Διπλή ράγα για συσκόπιση



Ενισχυμένες κλειδώσεις



Δίοδος καλωδίων στους βραχίονες



Υδρορροή στη μπροστινή μετόπη



Royal Blue



Royal Grey



Αυτόματος μηχανισμός για το άνοιγμα και το κλείσιμο. Μπορεί να τοποθετηθεί ηλεκτρικό μοτέρ.

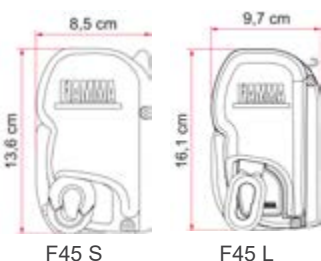

F45 S

F45 L

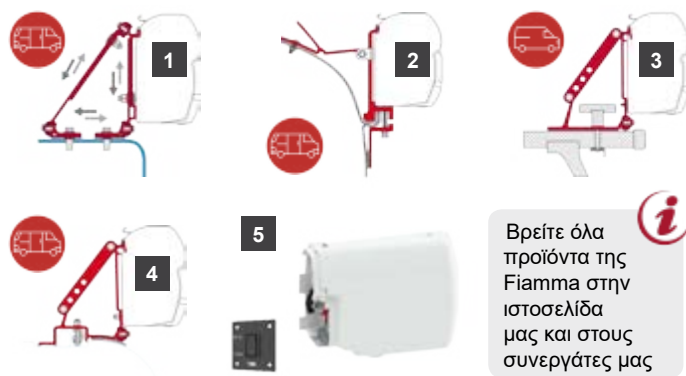

Βρείτε όλα προϊόντα της Fiamma στην ιστοσελίδα μας και στους συνεργάτες μας

1. Kit Multi

Ιδανικό για τοποθέτηση σε στρογγυλεμένες οροφές. Κατάλληλο για Renault Master 98, Fiat Ducato, Citroën Jumper, Peugeot Boxer

Τιμή τετραχίου **18078 64,95**

2. Kit Van

Ιδανικό για τοποθέτηση σε τέντες ως 350 cm Peugeot J5, Citroën C25, Fiat Ducato ≤ 1994 Ford Transit ≤ 2014, Mercedes Sprinter 208 D KB

Τιμή σετ 2 τετραχίων **18081 131,00**

3. Kit Auto

Ιδανικό για τοποθέτηση σε αυτοκίνητα σε μπάρες.

Τιμή σετ 2 τετραχίων **18085 109,00**

4. Kit Fiat Ducato H2, Citroën Jumper H2, Peugeot Boxer H2 ≥ 2006

Τιμή σετ 2 τετραχίων **18090 109,00**

5. Motor Kit F45 S και F45 L

Η Fiamma προσφέρει προαιρετικό kit μηχανισμού 12V που μπορεί να τοποθετηθεί στην τέντα σας ακόμα και μετά την τοποθέτηση της. Το kit επιτρέπει επίσης χειροκίνητο άνοιγμα και κλείσιμο σε λειτουργία παράκαμψης.

| Τύπος | Λευκό | Τιμή | Ασημί | Μαύρο | Τιμή |
|-------|-------|--------|-------|-------|--------|
| F45 S | 17520 | 549,00 | 17521 | 17522 | 549,00 |
| F45 L | 17528 | 569,00 | 17529 | - | 569,00 |



Fiammastore F45 S



Εξωτερικό περίβλημα λευκό
Polar White

| Τύπος | Μέγεθος ΤΕΝΤΟΠΑΝΟΥ | Βάρος | Royal Blue | Royal Grey | Τιμή |
|-----------|--------------------|---------|------------|------------|----------|
| F45 S 230 | 231 x 150 cm | 16,3 kg | 17099 | 17115 | 809,00 |
| F45 S 260 | 263 x 200 cm | 19,5 kg | 17100 | 17116 | 849,00 |
| F45 S 300 | 308 x 250 cm | 23,0 kg | 17101 | 17117 | 949,00 |
| F45 S 350 | 348 x 250 cm | 25,0 kg | 17102 | 17118 | 1.029,00 |
| F45 S 400 | 398 x 250 cm | 27,0 kg | 17103 | 17119 | 1.099,00 |
| F45 S 450 | 448 x 250 cm | 29,5 kg | 17105 | 17121 | 1.199,00 |



Εξωτερικό περίβλημα ασημί
Titanium

| Τύπος | Μέγεθος ΤΕΝΤΟΠΑΝΟΥ | Βάρος | Royal Blue | Royal Grey | Τιμή |
|-----------|--------------------|---------|------------|------------|----------|
| F45 S 230 | 214 x 150 cm | 16,3 kg | 17210 | 17220 | 859,00 |
| F45 S 260 | 247 x 200 cm | 19,5 kg | 17211 | 17221 | 889,00 |
| F45 S 300 | 292 x 250 cm | 23,0 kg | 17212 | 17222 | 949,00 |
| F45 S 350 | 348 x 250 cm | 25,0 kg | 17213 | 17223 | 1.049,00 |
| F45 S 400 | 398 x 250 cm | 27,0 kg | 17215 | 17225 | 1.139,00 |
| F45 S 450 | 448 x 250 cm | 29,5 kg | 17217 | 17227 | 1.269,00 |



Εξωτερικό περίβλημα μαύρο
Deep Black

| Τύπος | Μέγεθος ΤΕΝΤΟΠΑΝΟΥ | Βάρος | Royal Grey | Τιμή |
|-----------|--------------------|---------|------------|----------|
| F45 S 230 | 214 x 150 cm | 16,3 kg | 17260 | 859,00 |
| F45 S 260 | 247 x 200 cm | 19,5 kg | 17261 | 889,00 |
| F45 S 300 | 292 x 250 cm | 23,0 kg | 17262 | 969,00 |
| F45 S 350 | 348 x 250 cm | 25,0 kg | 17263 | 1.049,00 |
| F45 S 400 | 398 x 250 cm | 27,0 kg | 17265 | 1.119,00 |
| F45 S 450 | 448 x 250 cm | 29,5 kg | 17267 | 1.249,00 |

Fiammastore F45 L



Εξωτερικό περίβλημα λευκό
Polar White

| Τύπος | Μέγεθος | Βάρος | Royal Blue | Royal Grey | Τιμή |
|-----------|--------------|---------|------------|------------|----------|
| F45 L 450 | 435 x 250 cm | 38,8 kg | 17128 | 17134 | 1.519,00 |
| F45 L 500 | 485 x 250 cm | 42,5 kg | 17129 | 17135 | 1.749,00 |
| F45 L 550 | 535 x 250 cm | 46,2 kg | 17130 | 17136 | 1.929,00 |



Fiammastore F80 S & F 80 L

Η νέα τέντα οροφής F 80 είναι ιδιαίτερα κατάλληλη για οχήματα, τοποθετείται στην οροφή και είναι ιδανική για βαν, αυτοκινούμενα και τροχόσπιτα όπου η ράγα της σκηνής μένει ελεύθερη και μπορεί να χρησιμοποιηθεί απρόσκοπτα.

Στιβαρή κατασκευή, διαθέσιμη σε πολλά μεγέθη.

Διάφορες βάσεις ανταπτόρες δίνουν την δυνατότητα τοποθέτησης σε πολλούς τύπους οχημάτων.

Διαθέτει θήκη για λάστιχο προστασίας βροχής (Rain Guard) όπως και αναμονή τοποθέτησης ταινίας LED στην πρόσοψη.

Πόδια στήριξης με Secure Lock σύστημα για τη σωστή ρύθμιση ύψους της τέντας.

Σύστημα Dual Schock-Absorber για το σωστό άνοιγμα και κλείσιμο της τέντας.

Τριπλή ράγα μπροστά για την τοποθέτηση διαφόρων αξεσουάρ. Πολλά εξαρτήματα όπως πλαϊνά, βάσεις και πολλά άλλα αξεσουάρ μπορείτε να τα βρείτε στην ιστοσελίδα μας ή στο δίκτυο συνεργατών μας. Σε τρεις χρωματισμούς περιβλήματος (κέλυφος) και δύο χρώματα τεντόπανου.



Dual Schock Absorber



Τριπλή ράγα εξαρτημάτων



Αναμονή τοποθέτησης λάμπας LED



1



2

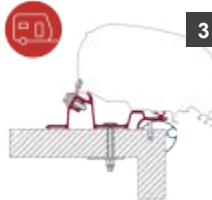

3



4



Royal Grey

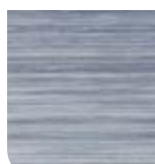

Royal Blue

1. Kit Standart

Ιδανικό για τοποθέτηση σε επίπεδες οροφές.

Τιμή σετ 3 τεμαχίων

18103 115,00

2. Kit Fixing bar

Μπορεί να χρησιμοποιηθεί μόνο σε συνδυασμό με Fixing bar L

Τιμή σετ 3 τεμαχίων

18096 125,00

3. Kit Caravan Standart

Για τοποθέτηση σε τροχόσπιτο.

Τιμή σετ 4 τεμαχίων

18098 209,00

4. Kit Ducato, Citroën Jumper, Peugeot Boxer Για Ducato L2 - L3 από 2006. Ταιριάζει και για δεξιόσπινα οχήματα.

Τιμή σετ 3 τεμαχίων

18106 145,00

Για περισσότερους τύπους ανταπτόρων απευθυνθείτε στους συνεργάτες μας για να βρείτε τον κατάλληλο για το όχημα σας.

Εξωτερικό περίβλημα λευκό Polar White



| Τύπος | Μέγεθος τεντόπανου | Βάρος | Royal Blue | Royal Grey | Τιμή |
|-----------|--------------------|---------|--------------|--------------|-----------------|
| F80 S 290 | 278 x 200 cm | 27,0 kg | 17309 | 17317 | 1.075,00 |
| F80 S 340 | 328 x 250 cm | 30,0 kg | 17311 | 17319 | 1.225,00 |
| F80 S 400 | 388 x 250 cm | 34,0 kg | 17313 | 17321 | 1.319,00 |
| F80 S 425 | 412 x 250 cm | 35,0 kg | 17314 | 17322 | 1.389,00 |
| F80 L 450 | 438 x 275 cm | 43,8 kg | 17170 | 17178 | 1.699,00 |
| F80 L 500 | 480 x 275 cm | 46,5 kg | 17171 | 17179 | 1.849,00 |
| F80 L 550 | 530 x 275 cm | 50,0 kg | 17172 | 17180 | 1.999,00 |
| F80 L 600 | 597 x 275 cm | 54,5 kg | 17173 | 17181 | 2.149,00 |

Εξωτερικό περίβλημα ασημί Titanium



| Τύπος | Μέγεθος τεντόπανου | Βάρος | Royal Blue | Royal Grey | Τιμή |
|-----------|--------------------|---------|--------------|--------------|-----------------|
| F80 S 290 | 278 x 200 cm | 27,0 kg | 17325 | 17333 | 1.109,00 |
| F80 S 340 | 328 x 250 cm | 30,0 kg | 17327 | 17335 | 1.259,00 |
| F80 S 400 | 388 x 250 cm | 34,0 kg | 17329 | 17337 | 1.365,00 |
| F80 S 425 | 597 x 275 cm | 35,0 kg | 17330 | 17338 | 1.425,00 |
| F80 L 450 | 438 x 275 cm | 43,8 kg | 17186 | 17194 | 1.759,00 |
| F80 L 500 | 480 x 275 cm | 46,5 kg | 17187 | 17195 | 1.949,00 |
| F80 L 550 | 530 x 275 cm | 50,0 kg | 17188 | 17196 | 2.099,00 |
| F80 L 600 | 597 x 275 cm | 54,5 kg | 17189 | 17197 | 2.249,00 |

Εξωτερικό περίβλημα μαύρο Deep Black



| Τύπος | Μέγεθος τεντόπανου | Βάρος | Royal Blue | Royal Grey | Τιμή |
|-----------|--------------------|---------|------------|--------------|-----------------|
| F80 S 290 | 278 x 200 cm | 27,0 kg | - | 17341 | 1.109,00 |
| F80 S 340 | 328 x 250 cm | 30,0 kg | - | 17343 | 1.259,00 |
| F80 S 400 | 388 x 250 cm | 34,0 kg | - | 17346 | 1.365,00 |
| F80 S 425 | 412 x 250 cm | 35,0 kg | - | 17347 | 1.425,00 |
| F80 L 450 | 438 x 275 cm | 43,8 kg | - | 17200 | 1.759,00 |
| F80 L 500 | 480 x 275 cm | 46,5 kg | - | 17201 | 1.949,00 |
| F80 L 550 | 530 x 275 cm | 50,0 kg | - | 17202 | 2.099,00 |
| F80 L 600 | 597 x 275 cm | 54,5 kg | - | 17203 | 2.249,00 |



Fiamma Rafter LED

Έχει σχεδιαστεί για χρήση στις τέντες Fiamma F45 & F80. Η βέργα προσαρμόζεται εύκολα στην τέντα. Οι λυχνίες LED παρέχουν ομοιόμορφη διασπορά ουδέτερου λευκού φωτός 4000°K 1228 lumens φωτίζουν το χώρο κάτω από την τέντα. Έχει καλώδιο 5 μέτρα. Χαμηλή κατανάλωση 13 W. Τιμή τεμαχίου **19120 121,00**



CaravanStore & CaravanStore XL

Εύκολη στη χρήση, πολύ ανθεκτική, κομψή και προσιτή. Απλή τοποθέτηση, καθώς το μόνο που χρειάζεται είναι να τραβηχτεί στη ράγα σκηνής. Το ενισχυμένο ρολό, το οποίο περιέχει τα πόδια στήριξης και τους βραχίονες σύσφιξης, μπορεί να τυλιγεται τόσο προς τα μέσα όσο και προς τα έξω. Χάρη στο πατενταρισμένο ρολό της, η CaravanStore ξετυλιγεται και τυλιγεται εύκολα με το χέρι.



Royal Blue Royal Grey

από 497,00

Η τέντα προστατεύεται από μια μαλακή, γκρι θήκη βινυλίου με ενισχυμένο φερμουάρ. Ιδανική για τροχόσπιτα Διπλή ράγα στο μπροστινό τοίχωμα, η οποία επιτρέπει την πρόσθετη τοποθέτηση Blocker Pro ή Sun View Ενισχυμένη, ανθεκτική τσάντα τέντας Στη συσκευασία περιλαμβάνεται η τάντα και σετ καρπιών για το έδαφος.

| CaravanStore | Μήκος τέντας | Βάθος τέντας | Βάρος | Royal Blue | Royal Grey | Τιμή |
|----------------|--------------|--------------|---------|------------|------------|--------|
| Τύπος 190 | 193 cm | 180 cm | 6,0 kg | 17349 | 17360 | 497,00 |
| Τύπος 225 | 235 cm | 225 cm | 7,5 kg | 17350 | 17361 | 535,00 |
| Τύπος 255 | 264 cm | 225 cm | 8,0 kg | 17351 | 17362 | 565,00 |
| Τύπος 280 XL | 286 cm | 250 cm | 10,1 kg | 17352 | 17363 | 575,00 |
| Τύπος 310 XL | 316 cm | 250 cm | 11,2 kg | 17353 | 17364 | 579,00 |
| Τύπος 360 XL | 366 cm | 250 cm | 12,3 kg | 17354 | 17365 | 609,00 |
| Τύπος 410 XL* | 415 cm | 250 cm | 13,5 kg | 17355 | 17366 | 669,00 |
| Τύπος 440 XL** | 448 cm | 250 cm | 14,6 kg | 17356 | 17367 | 749,00 |

*Περιλαμβάνεται 1 βέργα ενίσχυσης από αλουμίνιο
**Περιλαμβάνεται 1 βέργα Rafter CaravanStore και 1 πόδι στήριξης CaravanStore



Ιμάντας Tie Down S για Fiamma
Είναι ο ιδανικός ιμάντας για την ασφαλή και σταθερή στερέωση των τεντών F45, F65, F80 και των πλευρικών τοιχωμάτων. Εύκολη τοποθέτηση και υψηλή σταθερότητα. Τοποθετείτε στο μπροστινό μέρος της τέντας ή προσαρτάται στα πλευρικά τοιχώματα του Privacy Room. Εκτός από το κλασικό μαύρο χρώμα, ο ιμάντας πρόσδεσης διατίθεται και σε κίτρινο χρώμα, το οποίο παρέχει πρόσθετη



ορατότητα. Η συσκευασία περιλαμβάνει, 2 ιμάντες σταθεροποίησης (3 m έκαστος), 2 καρφιά εδάφους, 2 ελατήρια, 2 γάντζοι μπροστινού προφίλ τέντας (για F45, F65, F80 με διπλή ράγα σωληνώσεων) Βασιστείτε στο Tie Down S για μέγιστη ασφάλεια και άνεση στις υπαίθριες περιπέτειές σας. Μαύρος 18130 36,95 Κίτρινος 18125 36,95

Ιμάντες τέντας για Thule
Το σετ περιλαμβάνει ανθεκτικούς ιμάντες, μανταλάκια βαρέως τύπου, σύνδεσμο για προφίλ Thule και ελατήρια που εξασφαλίζουν μέγιστη ασφάλεια. Οι ιμάντες τάνυσης εγκαθίστανται και ρυθμίζονται εύκολα αντέχουν στις δύσκολες καιρικές συνθήκες. Απαραίτητο αξεσουάρ για τέντες οχημάτων Thule.

18129 19,95



Fiamma F 35 Pro

από 569,00

Η Fiamma F35pro είναι μια εργονομική τέντα με χειροκίνητο μηχανισμό και τηλεσκοπικά πόδια ενσωματωμένα στο ρολό. Μπορεί να εγκατασταθεί σε κάθε είδους μίνι βαν, τροχόσπιτο και 4X4, χάρη σε μια ποικιλία από αντάπτορες που μπορούν να τοποθετηθούν στο όχημα, στις μπάρες οροφής και στις ράγες. Λόγω της διπλής ράγας που διαθέτει στο μπροστινό μέρος, μπορούν να τοποθετηθούν

ταυτόχρονα δύο μπροστινά μέρη ή πρόσθετα αξεσουάρ. Η θήκη είναι κατασκευασμένη από ελαφρύ, ανθεκτικό αλουμίνιο. Η τέντα είναι κατασκευασμένη από αδιάβροχο πανί σε δύο χρωματισμούς. Μέγιστο ύψος από το έδαφος: 225 cm. Χρώμα πανιού: γκρι (Royal Grey). Σε δύο χρώματα κέλυφος μαύρο και ασημί. Μεγάλη ποικιλία βάσεων τοποθέτησης στο όχημα.

| F35Pro | Μήκος τέντας | Βάθος τέντας | Βάρος | Μαύρο κέλυφος | Ασημί κέλυφος | Τιμή |
|------------|--------------|--------------|---------|---------------|---------------|--------|
| F35Pro 180 | 183 cm | 225 cm | 8,5 kg | 17372 | 17385 | 569,00 |
| F35Pro 220 | 223 cm | 225 cm | 10,5 kg | 17373 | 17386 | 625,00 |
| F35Pro 250 | 253 cm | 225 cm | 11,5 kg | 17374 | 17387 | 649,00 |
| F35Pro 270 | 273 cm | 225 cm | 13,0 kg | 17375 | 17388 | 655,00 |
| F35Pro 300 | 303 cm | 225 cm | 14,0 kg | 17376 | 17389 | 679,00 |



από 859,00

Dometic Perfect Wall PW 1500
Τέντα τοιχώματος από την Dometic. Μπορείτε να επιλέξετε από πέντε μήκη: 2,6 m, 3,0 m, 3,5 m, 4,0 m ή 4,5 m. Η Dometic PerfectWall PW 1500 καλύπτει μια μεγάλη γκάμα οχημάτων αναψυχής και όχι μόνο. Κατασκευασμένη από υψηλής ποιότητας υλικά, ύφασμα τέντας από ανθεκτικό βινύλιο με διαφανή ακρυλική επίστρωση.

Τα πόδια στήριξης διαθέτουν το πατενταρισμένο Easy Lock Flipper για να διασφαλίζεται την ασφαλή και καλή λειτουργία της. Διαθέτει ανθεκτικά καπάκια αλουμινίου. Λειτουργία με αναδιπλούμενη μανιβέλα. Διατίθενται πολλοί προσαρμογείς για την τοποθέτηση σε οχήματα. Χρώμα κέλυφος: Λευκό Ύφασμα: Horizon Grey (γκρι)

| Τύπος | Μήκος | Βάθος | Βάρος | Κωδικός | Τιμή |
|-------------|--------|--------|-------|---------|----------|
| PW 1500 260 | 2,60 m | 2,00 m | 18 kg | 17230 | 859,00 |
| PW 1500 300 | 3,00 m | 2,50 m | 21 kg | 17231 | 939,00 |
| PW 1500 350 | 3,50 m | 2,50 m | 24 kg | 17232 | 999,00 |
| PW 1500 400 | 4,00 m | 2,50 m | 27 kg | 17233 | 1.049,00 |
| PW 1500 450 | 4,50 m | 2,75 m | 30 kg | 17234 | 1.229,00 |



1.599,00



Σκηνή οροφής Little bamboo II

Ελαφριά σκηνή οροφής με αεροδυναμική και μοντέρνα σχεδίαση. Με βάρος μόνο 44,5 kg, ανήκει σε μία από τις πιο ελαφριές σκηνές οροφής της αγοράς. Η έξυπνη κατασκευή η οποία μπορεί να φαίνεται οπτικά μικρή όμως στο άνοιγμα της επιτυγχάνει τους 225 cm μήκος.

Χάρη στον αυτόματο σχεδιασμό ανοίγει και κλείνει πολύ εύκολα, μία τηλεσκοπική αλουμινίου σκάλα βοηθάει την είσοδο στην σκηνή.

Τα παπούτσια μπορούν να τοποθετηθούν

εύκολα στη θήκη η οποία βρίσκεται στην είσοδο.

Επάνω σας περιμένει ένα ευχάριστο περιβάλλον με πανοραμική θέα 360° μοιρών, μπορείτε να δείτε και από τις τέσσερις πλευρές της σκηνής.

Τα ανοιγόμενα παράθυρα διαθέτουν και σήτα. Μία ιδιαιτερότητα της σκηνής αυτής είναι ότι στον ουρανό διαθέτει δύο παράθυρα που μπορείτε να απολαύσετε τη θέα και ειδικά το βράδυ τα αστέρια και το φεγγάρι. Διαθέτει λάμπα led με USB που υποστηρίζεται από ροοστάτη που μπορεί πολύ εύκολα να λειτουργήσει με την χρήση power bank.



Μπορούμε να σας προμηθεύσουμε όλα τα προϊόντα από την Vickywood, ζητήστε τον κατάλογο Vickywood 2025 από τους συνεργάτες μας ή επισκεφθείτε την ιστοσελίδα www.vickywood.gr

15063 1.599,00



Σκηνή οροφής CUMARU LIGHT

Ελαφριά σκηνή οροφής με αεροδυναμική και με στιβαρό σκληρό κέλυφος αλουμινίου. Για να στηθεί, απλά απελευθερώστε τους δύο μεντεσέδες και χάρη στο υψηλής ποιότητας σύστημα ελατηρίων πίεσης αερίου της STABILUS, η σκηνή οροφής ανοίγει σχεδόν από μόνη της.

Οι δύο μπάρες οροφής δίνουν την δυνατότητα φόρτωσης αντικειμένων έως 100 kg βάρος, ιδανική λύση για τη μεταφορά ποδηλάτων, σανίδων σέρφινγκ, καγιάκ και πολλά άλλα. Όταν είναι κλειστή, έχει ύψος μόλις 15 cm (χωρίς σχάρα οροφής).

Το εξωτερικό κέλυφος είναι κατασκευασμένο από αλουμίνιο υψηλής ποιότητας. Παρά τα εξαιρετικά στιβαρά υλικά και το μέγεθός της σκηνής οροφής η CUMARU LIGHT

είναι πολύ ελαφριά για την κατηγορία της. Είναι εξοπλισμένη με άνετο στρώμα αφρού μνήμης πάχους 6 cm, με αφαιρούμενο αδιάβροχο κάλυμμα στο κάτω μέρος. Η είσοδος και τα παράθυρα έχουν φερμουάρ και μπορούν να ανοιγοκλείνουν γρήγορα, ανάλογα με τις ανάγκες. Χάρη στον αυτόματο σχεδιασμό ανοίγει και κλείνει πολύ εύκολα, μία τηλεσκοπική αλουμινίου σκάλα βοηθάει την είσοδο στην σκηνή οροφής.

Τα παπούτσια μπορούν να τοποθετηθούν εύκολα στη θήκη που διαθέτει.

Τα ανοιγόμενα παράθυρα διαθέτουν και σήτα. Διαθέτει λάμπα led με USB που υποστηρίζεται από ροοστάτη και μπορεί πολύ εύκολα να λειτουργήσει με power bank.

Η τέντα είναι αδιάβροχη και οι ραφές της

προστατευμένες από τις άσχημες καιρικές συνθήκες.

Χαρακτηριστικά

- Το υλικό είναι κατασκευασμένο από υψηλής ποιότητας υλικά 320 g/m² Ripstop Recycled Polyester Oxford με αδιάβροχοποίηση
- Προστασία από τη βροχή: 600D Polyester Oxford, επίστρωση PU, W/P,W/R 5000 mm, UV 50+
- Σήτες σε όλα τα ανοιγόμενα σημεία
- Δύο θήκες παπουτσιών
- Μία επιπλέον θήκη αντικειμένων στην οροφή
- Τηλεσκοπική αναιρούμενη σκάλα μαύρη αλουμινίου αντοχής έως 150 κιλά και με μήκος έως 230 cm
- Χρώμα: γκρι-μαύρο (χρώμα σκηνής γκρι-καφέ, κάλυμμα βροχής: μαύρο)

CUMARU LIGHT 127 ECO

- Μέγεθος κρεβατιού: 117 x 213 cm
- Εσωτερικό ύψος: 130 cm
- Μέγεθος κλειστό: 127 x 223 x 12,7 cm
- Βάρος: περίπου 70 κιλά

15070 2.889,00

CUMARU LIGHT 152 ECO

- Μέγεθος κρεβατιού: 140 x 213 cm
- Μέγιστο ύψος: 130 cm
- Μέγεθος κλειστό: 152 x 223 x 12,7 cm
- Βάρος: περίπου 80 κιλά

15072 3.119,00

Βρείτε χιλιάδες προϊόντα. Απλά με QR-Code σκανάρητέ το με το Smartphone σας!
www.pasakaleris.com



Festival



EuroTrail

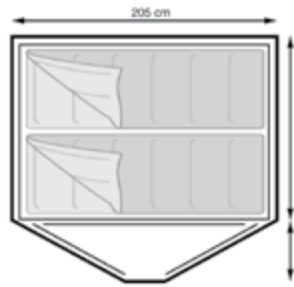

Σκηνή Festival

Μικρό βάρος, τοποθετείται εύκολα και γρήγορα.
Χωρητικότητα: 2 άτομων
Εξωτερικό ύφασμα 190T Polyester με επικαλυμμένες ραφές
Αδιαβροχοποίηση: 1000 mm
Δάπεδο: PE πλαστικό
Αυτόνομος εξαερισμός οροφής.
Σκελετός από μπανέλες 7 mm (Fiberglass)
Εσωτερικό δωμάτιο:
(Π x Β x Υ) 205 x 150 x 105 cm
Τσάντα μεταφοράς: 59 x Ø 15 cm
Συμπεριλαμβάνονται και τα εξαρτήματα σταθεροποίησης.
Χρώμα: μπλε
Ύψος: 105 cm
Βάρος: 2,2 kg

16118 64,95

Ontario 4

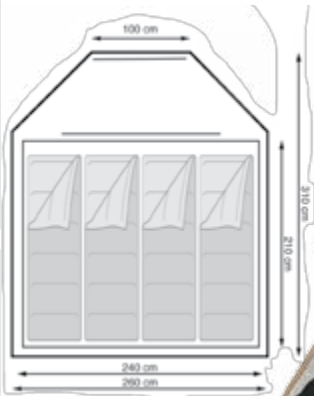

EuroTrail

Σκηνή Ontario 4

Ευρύχωρη, ευάερη σκηνή, ιδανική για οικογένειες.
Η σκηνή Ontario, μπορεί να φιλοξενήσει 4 άτομα τουλάχιστον.
Διαθέτει ένα προθάλαμο που μπορεί να χρησιμοποιηθεί ως σαλόνι ή ως πρόσθετο υπνοδωμάτιο για επιπλέον άτομα.
Εύκολη και γρήγορη τοποθέτηση.
Χωρητικότητα: 4 ατόμων
Εξωτερικό ύφασμα: 65% Polyester και 35% βαμβάκι αναπνεύσιμο.
Δάπεδο: PE πλαστικό
Αυτόνομος εξαερισμός οροφής.
Σκελετός από μπανέλες 8,5 mm (Fiberglass)
Εσωτερικό δωμάτιο:
(Π x Β x Υ) 240 x 210 x 150 cm
Τσάντα μεταφοράς: 72 x Ø 20 cm
Συμπεριλαμβάνονται και τα εξαρτήματα σταθεροποίησης.
Χρώμα: μπλεζ - ανθρακί.
Ύψος: 150 cm
Βάρος: 7,8 kg

16123 379,00



1. Φουσκωτό στρώμα

Ιδανικό για το κάμπινγκ εύκολη και άνετη λύση ύπνου για φιλοξενούμενους ή ώρα ανάγκης. Η επιφάνεια είναι από 100% βελούδο ύφασμα και PVC.

Airbed Single

Μέγεθος: 190 x 74 x 22 cm Βάρος: 1900 g
31066 27,95

Airbed Double

Μέγεθος: 198 x 140 x 22 cm Βάρος: 3200 g
31067 49,95

2. Υπνόσακος "μούμιες" Extreme

Κάνει τον ύπνο σας μια πραγματική απόλαυση κατάλληλος για το κάμπινγκ, εξορμήσεις και για απαιτητικούς κατασκηνωτές.

Εξωτερικό: 100% 210T Tafetta Soft Polyester
Εσωτερικό: 100% 230T Tafetta Soft Polyester
Μόνωση: SLII 300 gr/m²
Διαστάσεις: 230 x 85 / 55cm (στήθος / πόδια)
Θερμοκρασία: comfort / limit / extreme
20°C / -5°C / -10°C.

Μέγεθος συσκευασίας: 41 x Ø 28 cm
Βάρος: 1650 g Χρώμα: ανθρακί / μπλε
29084 64,95

3. Τρόμπτα ποδιού 3 lt

Ιδανική για στρώματα και βάρκες.
Με δυνατότητα να φουσκώνει και να ξεφουσκώνει. Μύτη ακορντεόν με 3 ακροφύσια.
31073 8,50

4. Λάμπα 2 σε 1

Εξουδετερώνει τα κουνούπια σε διάμετρο



5 μέτρων, ιδανική για σκηνές, οχήματα και εξωτερικούς χώρους. Φωτισμός 3 Watt διάρκειας 7 ωρών. Λάμπα UV - LED εξουδετέρωσης κουνουπιών 2 Watt διάρκειας 8 ωρών. Χρόνος φόρτισης 3 ώρες.

87262 27,95

5. Lausanne

Διπλώνει εύκολα και γρήγορα και είναι κατάλληλη για το camping, τον κήπο, την βεράντα αλλά και τη παραλία.
Το ύφασμα είναι ανθεκτικό σε όλες τις καιρικές συνθήκες από 100 % Polyester.
Μέγιστο βάρος αντοχής: 100 kg
Διαστάσεις: (Π x Β x Υ): 53 x 43 x 80 cm
Συσκευασίας: 80 x Ø 13 cm Βάρος: 3,1 kg
22163 24,95

Καρέκλα κάμπινγκ Grenoble

Καρέκλα κάμπινγκ με ρυθμιζόμενη πλάτη 7 σημείων για άνετο κάθισμα. Κατασκευασμένη από υψηλής ποιότητα ύφασμα 100% 3-D πολυεστέρας, αναπνεύει, καθαρίζει εύκολα και στεγνώνει γρήγορα. Μέγεθος ανοιχτή (ΠxΒxΥ): 51 x 42 x 123 cm
Μέγεθος συσκευασίας: 106 x 66,5 x 10 cm Μέγιστη βάρους αντοχής: 140 kg Βάρος: 5,4 kg Χρώμα: Μαύρο Σκελετός: Αλουμίνιο

22201 159,00

Υποπόδιο καρέκλας Casoli

Για περισσότερη χαλάρωση με την πτυσσόμενη καρέκλες. Μέγεθος ανοιχτή (ΠxΒxΥ): 63 x 47 x 43 cm Μέγεθος συσκευασίας: 63 x 16 x 10 cm Μέγιστη βάρους αντοχής: 90 kg Βάρος: 3,2 kg Χρώμα: Μαύρο Σκελετός: Μεταλλικός

22206 49,95



Ποτήρια από εξαιρετικής ποιότητας κατασκευασμένα από Polycarbonate εκτός του τσαγιού και τις κανάτσες που είναι από AS (SAN) δεν σπάνε και είναι διάφανα, ιδανικά για το αυτοκινούμενο, το τροχόσπιτο, το κάμπινγκ αλλά και για όπου τα χρειαστείτε. Τιμή τεμαχίου.

Ποτήρι νερού 300 ml 50022 11,95

Ποτήρι σωλήνα 360 ml 50024 5,95
Ποτήρι μπίρας 350 ml 50028 5,95
Ποτήρι τσαγιού 330 ml 50030 4,95
Ποτήρι κρασιού 380 ml 50033 10,95

Κανάτα νερού 1300 ml και 5 ποτήρια 250 ml που τοποθετούνται μέσα στη κανάτα για εξοικονόμηση χώρου. 50036 12,95

**Σετ πιατικών Naroli**

Πρακτικό και πλήρες σερβίσιο 8 τεμαχίων από μελαμίνη με σετ μαχαιροπίρουνων για 2 άτομα. Ιδανικό για χρήση σε τροχόσπιτο ή σκηνή. Το σετ αποτελείται από 2 μεγάλα πιάτα Ø 25,8 cm, 2 μικρά πιάτα Ø 22,8 cm, μπουλ για δημητριακά ή σουπας και φλιτζάνια για καφέ ή τσάι καθώς επίσης και 2 πλήρη σετ μαχαιροπίρουνων. Δεν είναι κατάλληλο για φούρνο μικροκυμάτων. 40003 39,95

Κατσαρόλα Gerona

Κατασκευασμένη από ανοξείδωτο χάλυβα, διαθέτει εργονομικά διαμορφωμένες και πρακτικές λαβές. Χάρη στο πρακτικό χείλος ρίψης που διαθέτει, μπορείτε να διανείμετε το φαγητό χωρίς κουτάλα κατευθείαν από την κατσαρόλα. Το γυάλινο καπάκι της εφαρμόζει

ιδανικά, κλείνει ερμητικά και διατηρεί το άρωμα των φαγητών και τη θερμότητα.

Διαθέτει βάση, κατάλληλη για όλες τις εστίες αερίου, ρεύματος, κεραμικές, συμπεριλαμβανομένων και των επαγγελματιών. 2,2 lt Ø 18 x 10,5 cm 50060 29,95
4,5 lt Ø 22 x 12,5 cm 50062 34,95

Τηγάνι απλό & Wok

Τηγάνι αλουμινίου με κεραμική αντικολλητική επίστρωση. Το τηγάνι έχει αφαιρούμενη λαβή και επομένως εξοικονομεί χώρο. Κατάλληλο για όλων των τύπων εστιών. Τηγάνι Ø 28 cm 50044 23,95
Τηγάνι Wok Ø 28 cm 50046 26,95
Καπάκι γυάλινο Ø 28 cm 50049 8,95

**Τραπέζι St. Pierre**

Από αλουμίνιο, με μοντέρνο σχεδιασμό. Το ύψος του τραπέζιου μπορεί να ρυθμιστεί. Η ιδανική και πρακτική ελαφριά κατασκευή δίνει τη δυνατότητα σε δευτερόλεπτα να ανοίξει, να κλείσει και να μεταφερθεί χωρίς κανένα πρόβλημα. Ο σκελετός αλλά και επιφάνεια του τραπέζιου είναι από αλουμίνιο. Συμπεριλαμβάνεται και η τσάντα μεταφοράς.

St. Pierre M

Διαστάσεις: (M x Π x Υ): 110 x 70 x 70 cm
Συσκευασία: 106 x 18 x 18 cm Βάρος: 5,5 kg 23061 149,00

St. Pierre L

Διαστάσεις: (M x Π x Υ): 140 x 80 x 70 cm
Συσκευασία: 136 x 20 x 18 cm Βάρος: 7 kg 23062 169,00

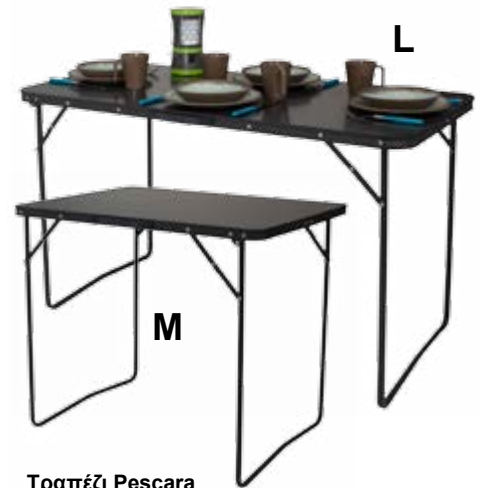
**Τραπέζι Pescara**

Τα πτυσσόμενα τραπέζια Pescara το επάνω μέρος τους είναι κατασκευασμένο από MDF με αλουμινίου άκρο και ελαφρύ από πλαίσιο αλουμινίου U. Το ανθρακί χρώμα δίνει μια μοντέρνα εμφάνιση. Τα τραπέζια μπορούν να χρησιμοποιηθούν οπουδήποτε στο κάμπινγκ, στο σπίτι, το γραφείο και όπου αλλού χρειάζεται. Διπλώνει και αποθηκεύεται εύκολα.

Pescara M

Διαστάσεις (M x Π x Υ): 80 x 60 x 69 cm
Συσκευασία: 80 x 60 x 4,5 cm Βάρος: 3,3 kg 23082 44,95

Pescara L

Διαστάσεις (M x Π x Υ): 120 x 60 x 70 cm
Συσκευασία: 120 x 60 x 5 cm Βάρος: 4,9 kg 23083 59,95

**Καρέκλα Thor**

Καρέκλα πτυσσόμενη από αλουμίνιο με νέο σταθερό σκελετό και μαξιλαράκι κεφαλιού. Πλάτη με 8 δυνατότητες μετατόπισης. Το ύφασμα είναι κατάλληλο και ανθεκτικό σε όλες τις καιρικές συνθήκες.
Μέγιστο βάρος αντοχής: 120 kg
Ύφασμα: 60% PVC / 40% πολυεστέρας
Βάρος: 4,61 kg Χρώμα: σκούρο γκρι
Μέγεθος ανοιχτή: 118 x 60 cm
Διαστάσεις συσκευασίας: 118 x 63 x 14 cm

22116 135,00

**Πλεονεκτήματα**

- Ελαφριά: 5,65 kg
- Σκίαστρο
- Στιβαρή κατασκευή
- Μικρό χώρο αποθήκευσης

Ξαπλώστρα με σκίαστρο Πασιφάη

Ξαπλώστρα με ρυθμιζόμενη πλάτη και σκίαστρο κεφαλιού προστασίας από τον ήλιο. Αναδιπλώμενη με μικρό χώρο αποθήκευσης και εύκολης μεταφοράς.
Σκελετός κατασκευασμένος από αλουμίνιο και ύφασμα από 60% PVC / 40% Polyester.
Μέγεθος ανοιχτή: 200 x 59 x 48 cm
Μέγεθος κλειστή: 80 x 60 x 19 cm
Μέγιστο βάρος αντοχής: 120 kg
Βάρος: 5,65 kg

22131 169,00

**Καρέκλα παραλίας Φαίδρα**

Πτυσσόμενη καρέκλα παραλίας με μαξιλάρι κεφαλιού.
Η πλάτη του καθίσματος μπορεί να ρυθμιστεί σε 8 διαφορετικές θέσεις.
Ο σκελετός είναι από αλουμίνιο.
Υλικό υφάσματος: Polyester/PVC (60% PVC/40% Polyester).
Διαστάσεις συσκευασίας: 67 x 11 x 72 cm
Μέγιστο βάρος αντοχής: 100 kg
Βάρος: 2,9 kg.

22133 79,00

**Υποπόδιο καρέκλας Thor**

Αν θέλετε περισσότερη χαλάρωση με την πτυσσόμενη καρέκλα Thor, δεν έχετε παρά μόνο να κουμπώσετε το υποπόδιο στην οριζόντια τραβέρσα της καρέκλας.
Διαστάσεις: 90 x 48 x 36 cm

22128 52,95



**Καρέκλα σκηνοθέτη Isabella**

Απολαύστε ένα φλιτζάνι καφέ και χαλαρώστε. Εξοπλισμένη με ένα αφαιρούμενο πλαϊνό τραπέζι και ένα ακόμα καλύτερο μπράτσο. Το πλαϊνό τραπέζι μπορεί να φορτωθεί με βάρος έως και 5 kg.
Η καρέκλα σκηνοθέτη μπορεί να διπλωθεί σε μικρό μέγεθος και ζυγίζει μόλις 2,5 kg, καθιστώντας την ιδανική για ταξίδια.
Σκελετός κατασκευασμένος από αλουμίνιο και ύφασμα από 100% Polyester.
Μέγεθος ανοιχτή: 54 x 50 x 81 cm
Μέγεθος κλειστή: 87 x 45,5 x 9 cm
Μέγιστο βάρος αντοχής: 100 kg
Γκρι σκούρο 22136 69,00
Κόκκινο σκούρο 22137 69,00

**Θήκη αντικειμένων καρέκλας**

Κατάλληλο για όλες σχεδόν τις καρέκλες Isabella από το 2018. Τοποθετείται και στα δύο μπράτσα της καρέκλας με κουμπιά.
Μέγεθος (Π x Μ): 30 x 20,5 cm Χρώμα: ανθρακί
47129 11,95

Καρέκλα Grande

Από αλουμίνιο, στιβαρή κατασκευή με αντοχή βάρους έως 200 kg.
Η πλάτη της καρέκλας μπορεί να ρυθμιστεί σε 10 θέσεις για μεγαλύτερη άνεση.
Το πλάτος καθίσματος είναι 54 cm, μεγαλύτερο από τις υπόλοιπες καρέκλες.
Το ύφασμα είναι ανθεκτικό από 60% PVC και 40% Polyester.
Μέγεθος καθίσματος: (Π x Β) 54 x 44 cm
Ύψος καθίσματος: 50 cm
Μέγεθος αποθήκευσης: (Π x Β x Υ) 67 x 9 x 111 cm
Βάρος: 4,5 kg

22140 199,00



Made in Holland

Ρυθμιστές υγραερίου 30 + 50 mbar και αξεσουάρ για αυτοκινούμενα και τροχόσπιτα



1

1. Ρυθμιστής ασφαλείας αερίου
Σύμφωνα με τα τελευταία ευρωπαϊκά πρότυπα DIN EN 12864 για χρήση στο τροχόσπιτο και το αυτοκινούμενο. Πίεση εξόδου: **30 mbar**

Για ελληνικές φιάλες 1,5 kg/h
62331 24,95
Για γερμανικές φιάλες 0,8 kg/h
62162 24,95



2

2. Ρυθμιστής ασφαλείας αερίου
Σύμφωνα με τα τελευταία ευρωπαϊκά πρότυπα DIN EN 12864 για χρήση στο τροχόσπιτο και το αυτοκινούμενο. Πίεση εξόδου: **50 mbar**

Για ελληνικές φιάλες 1,5 kg/h
62330 24,95
Για γερμανικές φιάλες 1,5 kg/h
62056 21,95



3

3. Λάστιχο υγραερίου
Για τη σύνδεση της σωληνώσεως του οχήματος με τον ρυθμιστή. Αντοχής έως -30°C.

Για σωληνώσεις 8 mm
40 cm 62108 7,95
100 cm 62048 15,95

Για σωληνώσεις 10 mm
40 cm 62038 16,95
100 cm 62041 21,95



4

4. Λάστιχο υγραερίου Spezial
Για τη σύνδεση συσκευών με την πρίζα υγραερίου του οχήματος. Αντοχής έως -30°C.

80 cm 62126 18,95
150 cm 62129 21,95



5

5. Μεταλλική φιάλη
Με βαλβίδα και καπάκι. Ελεγμένη με βάση τα πρότυπα. Μεταλλική βαμμένη. Χωρίς περιεχόμενο.

5 kg 62375 69,00
11 kg 62376 99,00



6

6. Φιάλη αλουμινίου 11 kg
Με βαλβίδα και καπάκι. Ελεγμένη με βάση τα πρότυπα. Βάρος περίπου 5,1 kg. Ύψος περίπου 57,5 cm και διάμετρο \varnothing 30 cm. Χωρίς περιεχόμενο.

62388 169,00



7

7. Βαλβίδα διακόπτης αερίου
Μπορείτε να κλείσετε την ροή του αερίου σας εύκολα και γρήγορα μέσα από το όχημα σας. Με καλώς και χειριστήριο. Για χρήση σε δίκτυο υγραερίου μίας ή δύο φιαλών.

GS8: για σωλήνωση 8 mm 62370 185,00
GS10: για σωλήνωση 10 mm 62371 185,00



8

8. Εξωτερική πρίζα υγραερίου
Μοντέρνος και εργονομικός σχεδιασμός. Καθιστά δυνατή τη σύνδεση εξωτερικών συσκευών υγραερίου, π.χ. ψησταριά, φωτισμό, κ.ά, πληρώνοντας τις σχετικές προϋποθέσεις ασφαλείας. Ένα προϊόν που σας διευκολύνει στην χρήση των συσκευών υγραερίου έξω από το όχημα σας χωρίς να χρειάζεται επιπλέον φιάλες υγραερίου για την χρήση τους.

Απλή εγκατάσταση με διατομή τοποθέτησης \varnothing 85 mm. Εξωτερικό μέγεθος: (Μ x Π x Υ) 10,6 x 14,5 x 2,8 cm

Λευκό 62380 87,00

Ρυθμιστές υγραερίου 30 + 50 mbar για συσκευές κάμπινγκ



9

9. Ρυθμιστής υγραερίου
Για χρήση σε γερμανικές φιάλες ή σε ελληνικές με την χρήση ανάπτηρα. Έξοδος με πάσο 1/4" με αριστερό πάσο. Μέγιστη ροή 1 kg/h. Για ιδιωτική χρήση σε ανοιχτούς χώρους. 50 mbar 62202 15,95
30 mbar 62203 15,95

10. Διακόπτης ροής αερίου
Για την ταυτόχρονη χρήση δύο συσκευών υγραερίου με ένα ρυθμιστή αερίου με βάνες κλεισίματος ή ρυθμίσεως ροής. 62214 15,95



10

11. Λάστιχο υγραερίου
Για τη σύνδεση της σωληνώσεως σε ρυθμιστή G 1/4" με αριστερό πάσο και σε συσκευή υγραερίου όπως ψυγείο, ψησταριά, εστίω, φωτιστικών κ.ά. Κατασκευασμένο σύμφωνα με τα πρότυπα ασφαλείας και τους κανονισμούς από την κατασκευάστρια εταιρία GOK. Αντοχής έως -30°C.

80 cm 62225 14,95
150 cm 62091 17,95
300 cm 62170 28,95
500 cm 62171 35,95



12

12. Συνδετήρας λαστίχων υγραερίου
Για την ένωση δύο λαστίχων με αριστερό πάσο G 1/4". 62218 7,95

13. Ασφάλεια διαρροής
Τοποθετείτε μετά τον ρυθμιστή και σε περίπτωση ρήξης του λαστίχου, διακόπτει άμεσα την ροή του αερίου. Η ασφάλεια διαρροής απαιτείται να τοποθετείτε σε λάστιχα μεγαλύτερα των 80 cm. 50 mbar 62111 29,95
30 mbar 62114 29,95



14

14. Ρυθμιστής πίεσης VDR 50/30
Είναι κατάλληλος για την τοποθέτηση σε συσκευές με πίεση 30 mbar όταν το κεντρικό δίκτυο του οχήματος είναι για πίεση 50 mbar.

Σε κάθε συσκευή 30 mbar απαιτείται ένα ρυθμιστής. Παρατήρηση: ο ρυθμιστής είναι κατάλληλος για όλες τις συσκευές αερίου του οχήματος (δεν επιτρέπεται σε λυόμενα και σε κάμπινγκ που η παροχή αερίου είναι κεντρική καθώς και σε σκάφη).

62177 84,95



1. Σωλήνας υγραερίου
 Πάχος περίπου 1 mm και μήκος 100 cm, κατασκευασμένο με βάση τους κανονισμούς, γαλβανισμένο και επίστρωση από πλαστικό.
 Τιμή τεμαχίου.
 Ø 8 mm **62428 14,95**
 Ø 10 mm **62430 15,95**

2. Πιάστρες σωληνώσεων
 Για την σταθεροποίηση των σωληνώσεων υγραερίου.
 Συσκευασία 5 τεμαχίων.
 Ø 8 mm **62396 7,95**
 Ø 10 mm **62397 8,95**

3. Βίδες σωληνώσεων
 Συσκευασία 3 τεμαχίων.

Ø 8 mm **62188 6,50**
 Ø 10 mm **62192 8,95**

4. Δαχτυλίδια σωληνώσεων
 Συσκευασία 5 τεμαχίων.
 Ø 8 mm **62186 6,50**
 Ø 10 mm **62190 8,95**

5. Τάπες σωληνώσεων
 Συσκευασία 2 τεμαχίων.
 Ø 8 mm **62400 7,95**
 Ø 10 mm **62401 8,95**

6. Ένωση σωληνών ευθεία
 8 / 8 mm **62072 5,95**
 10 / 10 mm **62152 9,95**

7. Ένωση σωληνών γωνία
 8 / 8 mm **62076 8,95**

10 / 10 mm **62145 11,50**

8. Ένωση σωληνών υγραερίου αντάπτορας
 10 / 8 mm **62147 9,95**

9. Ένωση T σωληνών υγραερίου
 8 / 8 mm **62079 9,95**
 10 / 10 mm **62082 11,50**

10. Ταχυσύνδεσμος υγραερίου
 Γρήγορη σύνδεση με τα ειδικά λάστιχα και σωληνώσεις. Όταν είναι αποσυνδεδεμένο σταματάει αυτόματα η ροή του αερίου.
 Συμπεριλαμβάνεται και το

αρσενικό ακροφύσι για σύνδεση με λάστιχο. **62100 28,50**

11. Διακόπτης υγραερίου
 Για σύνδεση με σωλήνα υγραερίου 8 mm. **62062 36,50**

12. Διακόπτης υγραερίου φλογέρα
 Για σύνδεση με σωλήνα υγραερίου 8 mm σε όλες τις εξόδους αλλά και στην είσοδο.
 2 παροχών **62064 60,95**
 3 παροχών **62065 97,95**
 4 παροχών **62066 124,95**



13. TriGas Alarm
 Ανοίγεται τον διακόπτη και σε τρία λεπτά θέτετε σε λειτουργία. Η λειτουργικότητα του αισθητήρα ελέγχεται εκ νέου κάθε φορά που ανοίγεται τον διακόπτη. Προειδοποιεί οπτικά και ακουστικά σε διαρροές μονοξειδίου του άνθρακα, προπανίου και βουτανίου. Τάση λειτουργίας: 5 - 14 V Κατανάλωση: 100 mA.



14. Φιαλοθήκη 2 φιαλών 11 kg
 Μέγεθος (ΠxΥxΒ): 86 x 63 x 37 cm
 Σπιβαρή κατασκευή από πλαστικό.
 Μπεζ **62182 399,00**
 Λευκό **62183 399,00**



18. Μετρητής υγραερίου LevelCheck
 Αναγνωρίζει σε ποια στάθμη βρίσκεται το υγραέριο στη φιάλη. Επισημαίνει επίσης την ένδειξη υγραερίου γρήγορα και έμπιστα ηχητικά και οπτικά. Τοποθετείται οριζόντια της φιάλης υγραερίου και θέτεται αμέσως σε λειτουργία. Κατάλληλος για όλες τις φιάλες από σίδηρο και αλουμίνιο με διάμετρο 200 - 350 mm. Έμπιστη μέτρηση χάρη στους υπέρηχους. Διαθέτει ενσωματωμένο φακό LED. Δεν ενδείκνυται για δεξαμενές και πλαστικές φιάλες. **65070 86,95**



15. Σετ γεμίσματος φιαλών
 Αποτελείται από 4 αντάπτορες για γέμισμα γερμανικών φιαλών από εξουσιοδοτημένα πρατήρια υγραερίου. **62142 36,50**

16. Σετ φιαλών
 Αποτελείται από 4 αντάπτορες οι οποίοι ταιριάζουν σε όλους τους γερμανικούς ρυθμιστές και μπορούν να βιδώσουν σε

πολλές ευρωπαϊκές φιάλες και της Ελλάδας αλλά και σε 33 kg γερμανικές φιάλες. **62095 36,50**

17. Αντάπτορας φιαλών G.2
 Κατάλληλος για ελληνικές φιάλες. Μπορεί να βιδωθεί σε γερμανικό, αυστριακό και φιλανδικό ρυθμιστή υγραερίου. **62360 8,50**



19. LevelControl μετρητής
 Το Truma LevelControl μετράει γρήγορα και με ακρίβεια τη στάθμη αερίου της φιάλης. Με το νέο LevelControl App γίνεται αυτό ακόμα πιο εύκολο: μπορείτε να δείτε τη στάθμη του αερίου αμέσως με bluetooth σε ένα κινητό smartphone. Αν θέλετε να κάνετε τις μετρήσεις σε κοντινή απόσταση μπορείτε

να μην χρησιμοποιήσετε το iNet System, γίνεται τώρα και χωρίς το iNet Box! Λειτουργεί εύκολα και αξιόπιστα στο όχημα αλλά και στον περιβάλλοντα χώρο. Η εφαρμογή Truma App LevelControl είναι τέλεια λύση εάν δεν διαθέτετε iNet System στο αυτοκίνητό σας ή το τροχόσπιτο. **LevelControl 65077 179,00**



Ασφαλής παροχή αερίου - επίσης και εν κινήσει

Ρυθμιστές αερίου



* Για όσους τοποθετούν και χρησιμοποιούν αποκλειστικά Truma ρυθμιστές, φίλτρα και λάστιχα. Κάντε εγγραφή τώρα www.truma.com/regulatorwarranty



MonoControl CS
κάθετη και οριζόντια
τοποθέτηση



DuoControl CS
κάθετη τοποθέτηση



DuoControl CS
οριζόντια τοποθέτηση

Η Truma δεν παρέχει εγγύηση για χαλασμένους ρυθμιστές οι οποίοι δεν είχαν Truma φίλτρο υγραερίου και λάστιχα αερίου υψηλής πίεσης

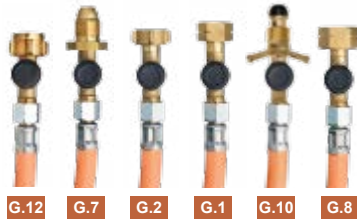

G.12 G.7 G.2 G.1 G.10 G.8



Ρυθμιστές αερίου Truma MonoControl CS και DuoControl CS Προκειμένου να ανταποκριθεί στη ζήτηση της αγοράς, η Truma βελτίωσε τους ρυθμιστές πίεσης αερίου. Η νέα γενιά είναι ιδιαίτερα συμπαγής και εύκολη στην τοποθέτησή τους.

Ο αισθητήρας σύγκρουσης (CS) έχει επίσης βελτιστοποιηθεί. Όταν ενεργοποιηθεί ο ρυθμιστής, φαίνεται στο κίτρινο κουμπί. Οι ρυθμιστές πίεσης αερίου Truma CS μπορούν να χρησιμοποιηθούν κατά την διάρκεια ταξιδιού ή όταν είναι ακινητοποιημένο το όχημα.

• **Αξιοπίστο:** μπορείτε να χρησιμοποιήσετε τις συσκευές αερίου με ασφάλεια εν κινήσει, χάρη στον ενσωματωμένο αισθητήρα πρόσκρουσης.

• **Εύχρηστο:** εύκολο να διαπιστωθεί αν ο αισθητήρας πρόσκρουσης είναι ενεργοποιημένος και ακόμη πιο εύκολη η επαναφορά του.

• **Πρακτικό:** Δείχνει ποια φιάλη χρησιμοποιείται και συνεπώς, εάν είναι γεμάτη ή άδεια (DuoControl CS). Ο MonoControl CS μπορεί να τοποθετηθεί κάθετα και οριζόντια.

• **Ελαφρύ:** με μικρό βάρος.

Τεχνικά χαρακτηριστικά

• Πίεση εισόδου ρυθμιστή: 0,3 έως 16 bar (MonoControl CS) και

0,7 έως 16 bar (DuoControl CS)

- Πίεση εξόδου ρυθμιστή: 30 mbar
- Ροή αερίου: 1,5 kg/h
- Έξοδος ρυθμιστή: 8 mm ή 10 mm
- Πάσο εισόδου: M20 x 1,5 (G.13)

Ρυθμιστής μίας φιάλης MonoControl CS

Κάθετη και οριζόντια τοποθέτηση
62402 143,00

Ρυθμιστής δύο φιαλών DuoControl CS

Κάθετη τοποθέτηση
62404 214,00

Οριζόντια τοποθέτηση
62405 214,00

Λάστιχο αερίου υψηλής πίεσης

Διαθέτει βαλβίδα διαρροής. Προσαρμόζονται σε όλους τους ρυθμιστές τοιχωμάτων Truma. Διατίθεται σε διάφορες εκδόσεις. Μήκος: 45 cm

G. 12 για DE, AT, FI, PL
62411 53,50

G. 7 για GB, IE
62412 53,50

G. 2 για CH, FR
62413 53,50

G. 1 για IT, MT, CY, GR, TR
62414 53,50

G. 10 για SE, NO, IS, PT
62415 53,50

G. 8 για GB, IE, ES, BE, NL, DK, NO, HR, CZ, SI, SK, HU
62416 53,50

Φίλτρο υγραερίου



10 τεμάχια

Η Truma δεν παρέχει εγγύηση για χαλασμένους ρυθμιστές οι οποίοι δεν είχαν Truma φίλτρο υγραερίου και λάστιχα αερίου υψηλής πίεσης

Προστατεύστε τον ρυθμιστή και τις μαγνητικές βαλβίδες των συσκευών σας από βρωμιές. Το φίλτρο υγραερίου τοποθετείται πριν τον ρυθμιστή και φιλτράρει το υγραέριο από λάδια και άλλες ακαθαρσίες.

Κατάλληλο για όλους τους ρυθμιστές Truma τοίχου (πάσο εισόδου: M 20 x 1,5). Παρακρατάει έως και 99,9 % των βλαβερών ουσιών.

Το φίλτρο αλλάζει εύκολα και μπορείτε να το αγοράζετε και ως ανταλλακτικό.

Δεν χρειάζονται εργαλεία για την τοποθέτηση, αλλαγή και έλεγχο. Στη συσκευασία περιλαμβάνεται και το ανταλλακτικό φίλτρο.

Φίλτρο 1 τεμάχιο

62420 58,50

Σετ 2 φίλτρων

62421 95,50

Ανταλλακτικά φίλτρα

10 τεμάχια **62425 18,95**



1

1. Ανταλλακτικό φίλτρο για φίλτρο με 94 mm

62433 14,95

2. Eis-Ex Αντίσταση

Κατάλληλο για MonoControl CS, SecuMottion, DuoComfort, DuoControl και DuoControl CS
62210 59,95

3. Απομακρυσμένη ένδειξη DuoC

Κατάλληλο μόνο για το νέο DuoControl CS (μαύρο). Τοποθετείται εύκολα και έχετε την ένδειξη κατάστασης της κύριας φιάλης εσωτερικά. Συμπεριλαμβάνεται ο πίνακας



2



3

ένδειξης, 6 μέτρα καλώδιο με τον αισθητήρα και αντίσταση.

62394 185,00

Χωρίς πίνακα ένδειξης

62395 118,00

4. Σετ επέκτασης σωλήνωσης

62392 37,50

5. Βάση στήριξης φίλτρου

62368 7,95

6. Γωνιακή βίδα 90°

για σύνδεση λαστίχων υγραερίου σε δύσκολες θέσεις.
62324 24,95

Παραδείγματα τοποθέτησης:

DuoControl CS, φίλτρο υγραερίου με βάση στήριξης και επέκταση σωληνώσεων

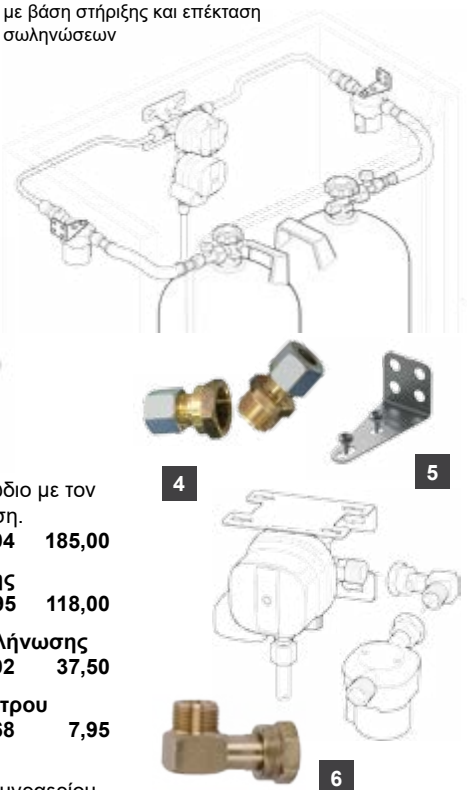

4

5

6

MonoControl CS, με γωνιακή βίδα 90° και φίλτρο υγραερίου

Truma S - Heizung



S 5004 με αξεσουάρ φωτισμό στο διακόπτη



Λεπτή πρόσοψη



Titan grey
● made in Germany

Truma S 3004 30 mbar, με υγραέριο LPG, αυτόματη ανάφλεξη, θερμοστάτη και βάση τοποθέτησης (χωρίς την πρόσοψη) Ιδανική για τοποθέτηση σε τροχόσπιτα και τροχοβίλες.
Θερμαντική απόδοση 3500 W, κατανάλωση 30 - 280 g/h. Βάρος 10,3 kg.

55186 579,00

Πρόσοψη στάνταρ (μόνο σε συνδυασμό με την νέα S 3004)
Χρώμα Titan grey **55194 205,00**

Σετ καμινάδας
Περιλαμβάνει την έξοδο καμινιού, 2,5 m ανοξείδωτη εσωτερική σωλήνα καυσαερίων, 2 m εξωτερική σωλήνα και 3 σφιγκτήρες.

3002 / 3004 **55120 145,00**
5002 / 5002 **55126 155,00**

Θερμάνσεις S-5004 / S 3004

Ρυθμιζόμενη θερμοκρασία και ροή αέρος. Εύκολος χειρισμός. Δυνατό και αθόρυβο μοτέρ διοχέτευσης θερμού αέρος. Μπορεί να χρησιμοποιηθεί και εν κινήσει. Νέος μοντέρνος σχεδιασμός.

Truma S 5004, 30 mbar, με υγραέριο LPG, αυτόματη ανάφλεξη, θερμοστάτη και βάση τοποθέτησης (χωρίς την πρόσοψη). Ιδανική για τοποθέτηση σε τροχόσπιτα και τροχοβίλες.

Θερμαντική απόδοση 6000 W, κατανάλωση 60 - 480 g/h. Βάρος 17,5 kg.

Truma S 5004 με βάση τοποθέτησης για 1 φουσητήρα (παραγγείλετέ το ξεχωριστά). **55210 959,00**

Truma S 5004 με βάση τοποθέτησης για 2 φουσητήρες (παραγγείλετέ το ξεχωριστά) **55190 999,00**

Πρόσοψη στάνταρ (μόνο σε συνδυασμό με την νέα S 5004)
Χρώμα Titan grey **55196 228,00**

Βρείτε χιλιάδες προϊόντα. Απλά με QR-Code σκανάρετέ το με το Smartphone σας!



www.pasakaleris.com



τοποθέτηση μόνο από πιστοποιημένο μας συνεργάτη



| A/A | Ονομασία | Κωδικός | Τιμή |
|-----|--------------------------------------|---------|--------|
| 1 | Καμίνι AK 3 για S 3004/3002 Ø 60 mm | 55029 | 25,50 |
| 2 | Καμίνι AKL 5 για S 5004/5002 Ø 70 mm | 55031 | 37,95 |
| 3 | Καπέλο καμινιού | 55038 | 14,50 |
| 4 | Καμίνι T-3 προστατευτικό ανέμου | 55042 | 14,95 |
| 5 | Επέκταση καμινιού 3 τεμαχίων 45 cm | 55180 | 36,95 |
| 6 | Σπινθηριστής S-Θέρμανση από 06/99 | 55016 | 124,00 |
| 7 | Ματάκι φλόγας 42 x 15 mm | 55930 | 23,95 |
| 8 | Ρυθμιστής 3002 / 5002 από 04/93 | 55926 | 237,00 |
| 9 | Πιεζοηλεκτρικό SL 3002 P έως 04/96 | 55588 | 49,95 |
| 10 | Πιεζοηλεκτρικό S 3002 P από 05/96 | 55935 | 89,95 |

Truma Θερμάνσεις Truma Combi για τροχόσπιτα και αυτοκινούμενα

Θέρμανση και ζεστό νερό σε μία συσκευή: Οι θερμάνσεις Truma Combi συνδυάζουν δύο λειτουργίες σε μία συσκευή. Θερμαίνουν τον χώρο διαβίωσης και ζεσταίνουν το νερό στην ενσωματωμένη δεξαμενή από ανοξείδωτο χάλυβα. Ανάλογα με το

μοντέλο, οι θερμάνσεις Combi μπορούν και λειτουργούν με υγραέριο, πετρέλαιο και χρήση με ηλεκτρική ενέργεια και στις δύο εκδόσεις.



Οι θερμαντήρες Combi μπορούν να συνδεθούν στον πίνακα Truma iNet X, την εφαρμογή Truma iNet X App, το Truma CP plus.

Τα μοντέλα Truma Combi E σας προσφέρουν όλα τα πλεονεκτήματα των κλασικών μοντέλων Combi με μια πρόσθετη ηλεκτρική επιλογή.



Combi D (E) επόμενη γενιά



Combi (E)

Combi D (E) „επόμενη γενιά”

- **Ελαφριά:** Εξοικονόμηση βάρους για την Combi D κατά 3 κιλά και την Combi D (E) κατά 3,4 κιλά σε σύγκριση με τα προηγούμενα μοντέλα
- **Μεγαλύτερη αυτοδυναμία:** πολύ χαμηλή κατανάλωση ενέργειας μπαταρίας
- **Οικονομικότερη:** λιγότερη κατανάλωση πετρελαίου χάρη στην αποτελεσματικότερη καύση
- **Περισσότερη φιλική προς το σέρβις και τη συντήρηση:** μεγαλύτερη διάρκεια ζωής χάρη στον αποτελεσματικότερο έλεγχο της καύσης
- **Αυτόματη ρύθμιση υψομέτρου:** ο ενσωματωμένος αισθητήρας υψομέτρου εξασφαλίζει αυτόματα μια βέλτιστη διαδικασία καύσης σε υψόμετρα έως και 3000 m
- **Τυποποιημένη:** η καμινάδα τοίχου μπορεί να χρησιμοποιηθεί και για τις δύο παραλλαγές Combi

Combi D (E) Τεχνικά χαρακτηριστικά:

- **Τύπος καυσίμου:** Πετρέλαιο (EN 590), HVO (DIN EN 15940)
- **Τύποι θέρμανσης:** 4 (Combi D 4), 6 (Combi D 6)
- **Θερμική απόδοση:** 4000 W (Combi D 4), 6000 W (Combi D 6)
- **Χωρητικότητα νερού:** 10 λίτρα
- **Ονομαστική απόδοση θερμότητας με μικτή λειτουργία:** max. 3900 W (Combi D 4 E) max. 6900 W (Combi D 6 E)
- **Ονομαστική θερμική ισχύς ηλεκτρικής λειτουργίας** 900 W και 1800 W
- **Θερμαίνεται το νερό από 15°C έως περίπου 60°C:** περίπου 24 λεπτά.
- **Κατανάλωση ισχύος 12 V:** Θέρμανση και ζεστό νερό: 0,4 - 8,1 A Ζεστό νερό: 0,5 A
- **Κατανάλωση ισχύος 230 V:** 3,9 - 7,8 A

Συσκευασία: Θέρμανση Combi D (E) με αισθητήρα θερμοκρασίας χώρου, πίνακας Truma iNet X, καλώδιο πίνακα ελέγχου 6 m, σωλήνωση καυσίμου, αντλία και εξαρτήματα τοποθέτησης.

| | | |
|--------------------------|-------|----------|
| Combi D 4 iNet X Panel | 55400 | 2.999,00 |
| Combi D 4 E iNet X Panel | 55401 | 3.399,00 |
| Combi D 6 iNet X Panel | 55402 | 3.459,00 |
| Combi D 6 E iNet X Panel | 55403 | 3.799,00 |

Περαιτέρω ιδιότητες Combi (E) και Combi D (E)

- **Ευέλικτη:** λειτουργία με υγραέριο ή με πετρέλαιο, ανάλογα με το μοντέλο. Η έκδοση Combi E διατίθεται επίσης ως υβριδική θέρμανση.
- **Έκδοση Combi E:** εξοικονομήστε περισσότερα καύσιμα με αθόρυβη, χωρίς εκπομπές ρύπων, ηλεκτρική ενέργεια για τις καθημερινές σας ανάγκες θέρμανσης χώρων και ζεστού νερού για τις ανάγκες του οχήματός σας.
- **Γρήγορη:** έως και 25% ταχύτερη θέρμανση σε μικτή λειτουργία χάρη στην θερμική απόδοση 6900 W (Combi 6 E / Combi D 6 E)
- **Συμπαγής:** ελαφριά και χωροταξική θέρμανση
- **Πρακτική:** απλή εγκατάσταση
- **Συνδυασμός:** Αυτόματος κλιματισμός σε συνδυασμό με το σύστημα κλιματισμού Truma

Combi (E) Τεχνικά χαρακτηριστικά:

- **Τύπος αερίου:** Υγραέριο (προπάνιο/βουτάνιο)
- **Θερμική απόδοση:** 2000W - 6000 W
- **Χωρητικότητα νερού:** 10 λίτρα
- **Ονομαστική απόδοση θερμότητας με μικτή λειτουργία:** max. 3900 W (Combi 4 E) max. 6900 W (Combi 6 E)
- **Ονομαστική θερμική ισχύς ηλεκτρικής λειτουργίας** 900 W και 1800 W
- **Θερμαίνεται το νερό από 15°C έως περίπου 60°C:** περίπου 23 λεπτά.
- **Κατανάλωση ισχύος 12 V:** Θέρμανση και ζεστό νερό: 1,2 – 6,5 A Ζεστό νερό: 0,5 A
- **Κατανάλωση ισχύος 230 V:** 3,9 - 7,8 A
- **Συσκευασία:** Θέρμανση Combi (E) με αισθητήρα θερμοκρασίας χώρου, πίνακας Truma iNet X, καλώδιο πίνακα ελέγχου 6 m και εξαρτήματα τοποθέτησης.

| | | |
|------------------------|-------|----------|
| Combi 4 iNet X Panel | 55380 | 2.349,00 |
| Combi 4 E iNet X Panel | 55381 | 2.739,00 |
| Combi 6 iNet X Panel | 55384 | 2.639,00 |
| Combi 6 E iNet X Panel | 55385 | 3.179,00 |

Πρέπει να τα παραγγείλετε ξεχωριστά: Σειτ νερού (αποτελείται από FrostControl και γωνιακές συνδέσεις) - σειτ νερού FC TB (σύνδεση ακροφύσι) ή σειτ νερού FC JG (John Guest) σειτ καμινιού καυσαερίων και σύνδεσης δεξαμενής καυσίμου για Combi D (E)

Truma Combi (E)



ακροφύσι



John Guest

Σετ σύνδεσης νερού FC TB ακροφύσι
Περιλαμβάνει FrostControl χωρίς ρεύμα και τις συνδέσεις με ακροφύσι για λάστιχα νερού Ø 10 mm

55300 182,00

Σετ σύνδεσης νερού FC JG (John Guest)
Περιλαμβάνει FrostControl χωρίς ρεύμα και συνδέσεις με John Guest για λάστιχα νερού JG Ø 12 mm

55301 182,00



Σετ πλαινής εξόδου καμινιού ZR 80 για Combi
Περιλαμβάνει, 1,1 m σωλήνα καυσαερίων, 1 m εξωτερική σωλήνα αέρος και σφικτήρες για την στερέωση (χωρίς εξωτερικό καμίνι ZR 80) πρέπει να παραγγελθεί ξεχωριστά.

55333 87,95



VarioHeat

Χειριστήριο
CP plus

E-Kit

| | VarioHeat eco | | VarioHeat comfort | | E-Kit | |
|--------------------------|--------------------|----------|--------------------|----------|--------------------|---------|
| Θερμική απόδοση | Ρύθμιση 1 | 1.300 W | Ρύθμιση 1 | 1.300 W | Ρύθμιση 1 | 900 W |
| | Ρύθμιση 2 | 2.800 W | Ρύθμιση 2 | 2.800 W | Ρύθμιση 2 | 1.800 W |
| | | | Ρύθμιση 3 | 3.700 W | | |
| Ροή αέρος | Ρύθμιση 1 | 75 m³/h | Ρύθμιση 1 | 75 m³/h | - | |
| | Ρύθμιση 2 | 155 m³/h | Ρύθμιση 2 | 155 m³/h | | |
| | | | Ρύθμιση 3 | 210 m³/h | | |
| Κατανάλωση αερίου | Ρύθμιση 1 | 100 g/h | Ρύθμιση 1 | 100 g/h | - | |
| | Ρύθμιση 2 | 220 g/h | Ρύθμιση 2 | 220 g/h | | |
| | | | Ρύθμιση 3 | 290 g/h | | |
| Κατανάλωση (12V) | Ρύθμιση 1 | 0,65 A | Ρύθμιση 1 | 0,65 A | - | |
| | Ρύθμιση 2 | 2,75 A | Ρύθμιση 2 | 2,75 A | | |
| | | | Ρύθμιση 3 | 5,40 A | | |
| Κατανάλωση (230 V) | - | | - | | Ρύθμιση 1 | 3,9 A |
| | | | | | Ρύθμιση 2 | 7,8 A |
| Κατανάλωση σε αναμονή | 0,004 A | | 0,004 A | | 0,15 A | |
| Διαστάσεις Υ x Π x Μ | 284 x 380 x 123 mm | | 284 x 380 x 123 mm | | 190 x 260 x 123 mm | |
| Βάρος (χωρίς εξαρτήματα) | 5,5 kg | | 5,5 kg | | 2,2 kg | |
| Κωδικός | 55320 | | 55321 | | 55328 | |
| Τιμή | 1.599,00 | | 1.849,00 | | 559,00 | |



Εξωτερικό καπάκι καμινιού ZR 80 για Combi

Ανοιχτό μπεζ **55335 36,50**
Λευκό **55336 36,50**
Μαύρο **55357 36,50**
Ανθρακί **55358 36,50**

Μετατροπέας καμινιού Combi D σε Combi D επόμενης γενιάς Καλύπτει την ορθογώνια τρύπα. Η συσκευασία περιλαμβάνει το καμίνι D (E), βίδες και τους απαραίτητους σφικτήρες. Μαύρο **55205 48,95**



Διακόπτης παραθύρου λειτουργίας θέρμανσης Combi

Αποτρέπει τη λειτουργία μιας θέρμανσης υγραερίου όταν το παράθυρο είναι ανοιχτό, εάν η καμινάδα είναι εγκατεστημένη κάτω από το παράθυρο ή σε απόσταση έως 30 cm από αυτό.

55407 56,95

TIN διακλαδωτής

Για τη σύνδεση δύο συσκευών

55163 14,95

Καλώδιο TIN-διάλυτο

Καλώδιο επέκτασης σε τρία μήκη.

Μήκος 3 μέτρα **55310 12,95**

Μήκος 6 μέτρα **55311 16,95**

Μήκος 9 μέτρα **55312 17,95**



Σετ σύνδεσης δεξαμενών πετρελαίου με Combi D "Επόμενης γενιάς"

Για την απλούστευση της σύνδεσης της επόμενης γενιάς Combi D με τη δεξαμενή πετρελαίου, διατίθενται από την Truma διάφορα σετ σύνδεσης δεξαμενής (TAS) για το όχημα. Απευθυνθείτε σε συνεργάτη μας για να επιλέξετε το σωστό κιτ σύνδεσης.

Γενικής χρήσεως **55343 73,95**

Σετ σωληνώσεων καυσαερίων για Combi D Σωλήνας με σιγαστήρα για τα καυσαέρια σε διάφορα μήκη.

60 cm **55416 215,00**

70 cm **55417 219,00**

100 cm **55418 269,00**

150 cm **55419 309,00**

Εξωτερικό καμίνι ZR 80

Περιλαμβάνονται οι σφικτήρες και η έξοδος καμινιού (το εξωτερικό καπάκι καμινιού ZR 80 και οι σωλήνες δεν περιλαμβάνονται στην συσκευασία). **55362 59,95**

Truma VarioHeat eco & comfort

Η θέρμανση Truma VarioHeat eco και Truma VarioHeat comfort έχουν ακριβώς το ίδιο μέγεθος με διαφορετική θερμική απόδοση (Βάρος 5,5 kg).

Και οι δύο εκδόσεις μπορούν να τοποθετηθούν εύκολα και γρήγορα σε κάθε όχημα.

Με το Truma E-kit η θέρμανση VarioHeat μπορεί να επεκταθεί για μεγαλύτερη θερμική απόδοση (Βάρος 2,2 kg).

Ο χειρισμός και των δύο συσκευών γίνεται με το χειριστήριο CP plus VarioHeat ή εναλλακτικά με την εφαρμογή Truma App, εάν υπάρχει εγκατεστημένο το iNet System. Στη συσκευασία δεν περιλαμβάνεται το σετ καμινιού.



Σετ πλαινής εξόδου καμινιού WK

Περιλαμβάνει, 1 m σωλήνα καυσαερίων, 1 m εξωτερική σωλήνα αέρος και σφικτήρες για την στερέωση (χωρίς εξωτερικό καμίνι)

Σετ τοιχώματος EW 24 **55350 64,95**

Σετ τοιχώματος EW 64L **55351 64,95**

Εξωτερικό καμίνι WK

Ανοιχτό μπεζ **55355 43,95**

Εξαρτήματα για την διανομή αέρα



Εξαρτήματα από την Truma για γρήγορη και αποτελεσματική τοποθέτηση.

Χρώμα: Γκρι της στάχτης
Μπορούν να τοποθετηθούν σε σωληνώσεις αέρος Ø 65 mm ή Ø 72 mm.

1. Τερματικό με πεταλούδα
Ρυθμιζόμενη και κατευθυνόμενη ροή αέρος για σωλήνα Ø 65 mm.
56039 4,95

2. Τερματικό
Τοποθετείται στο τέλος της σωλήνας Ø 65 mm, δέχεται και ως εξάρτημα τα πτερύγια αέρος.
56037 3,95

3. Πτερύγια αέρος
Τοποθετείται στο τερματικό. Κατευθυνόμενη ροή αέρος.
56038 2,95

4. Βίδα - Τερματικό
Τοποθετείται πίσω από το τοίχωμα του επίπλου. Απαραίτητο για την σταθεροποίηση των ακροφυσίων.
56047 3,95

5. Ένωση σωληνώσεων - T
Κατάλληλο για διακλάδωση σωληνώσεων Ø 65 mm ή Ø 72 mm χωρίς την χρήση ακροφυσίου.
56034 4,95

6. Ένωση σωληνώσεων - T
Κατάλληλο για διακλάδωση σωληνώσεων Ø 65 mm ή Ø 72 mm με χρήση ακροφυσίου.
56044 5,95

7. Ένωση σωληνώσεων
Κατάλληλο για συνέχιση σωληνώσεων Ø 65 mm ή Ø 72 mm.
56048 5,95

8. Φραγή ροής
Δυνατότητα φραγής ή μέρους της ροής του αέρα εύκολα με ένα σύρτη στο επιθυμητό σημείο.

Κατάλληλο για σωληνώσεις Ø 65 mm ή Ø 72 mm
56042 43,95

9. Ένωση σωληνώσεων -Y
Κατάλληλο για διακλάδωση σωληνώσεων Ø 65 mm ή Ø 72 mm.
56111 9,95

10. Βάση σωληνώσεων νερού
Για σωληνώσεις νερού στους σφιγκτήρες σωληνώσεων αέρος.
56119 3,95

11. Τάπα σωληνώσεων
Για το κλείσιμο των ελεύθερων εξόδων.
56036 2,95

12. Μειωτήρας αέρος BL1
Μειώνει πολύ την ροή του αέρα. Άνοιγμα Ø 22 mm.
56124 3,95

13. Μειωτήρας αέρος BL2
Μειώνει λίγο την ροή του αέρα. Άνοιγμα Ø 30 mm.
56125 3,95



Βασικό χρώμα: μαύρο
Διάμετρος εισόδου για σωληνώσεις αέρος Ø 80 mm

14. Ένωση σωληνώσεων -Y
Κατάλληλο για διακλάδωση σωληνώσεων με είσοδο Ø 80 mm και διακλάδωση για σωλήνα Ø 65 mm ή Ø 72 mm.
55047 13,95

15. Ένωση σωληνώσεων -T
Κατάλληλο για διακλάδωση σωληνώσεων με είσοδο Ø 80 mm και διακλάδωση για σωλήνα Ø 65 mm ή Ø 72 mm.
55045 13,95

16. Περιστρεφόμενο ακροφύσι
Κατάλληλο για σωληνώσεις με Ø 65, 72 και 80 mm
Μαύρο 55030 26,95
Μπεζ 55033 26,95

17. Ακροφύσιο ορθογώνιο
Μέγεθος 145 x 50 mm
55040 32,95

18. Στόμιο εισαγωγής
Απαιτείται για την τοποθέτηση σωλήνα Ø 65 mm στο ορθογώνιο ακροφύσιο.
55041 4,50

Για περισσότερα εξαρτήματα αλλά και χρώματα απευθυνθείτε στους αντιπροσώπους μας

Σωλήνες και εξαρτήματα για θερμάνσεις



19. Σωλήνα αέρος Ø 80 mm
Για θέρμανση E-2400, VarioHeat
Τιμή μέτρου 56052 24,95

20. Σφιγκτήρας Ø 80 mm
56069 2,95

21. Σωλήνα αέρος Ø 72 mm
Για θέρμανση Trumatic E-4000, C, S-Θερμάνσεις και Combi.
Τιμή μέτρου 56055 20,95

22. Σφιγκτήρας Ø 72 mm
56054 2,50

23. Σωλήνα αέρος Ø 65 mm
Για θερμάνσεις C, Combi και S-Θερμάνσεις.
Τιμή μέτρου 56058 14,95

24. Σφιγκτήρας Ø 65 mm
56062 1,95

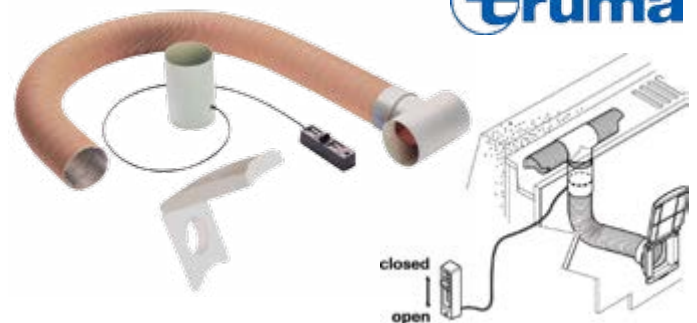

Σετ θέρμανσης σκηνής

Αποτελείται από την έξοδο με καπάκι, σύνδεση T, σύρτη και 100 cm σωλήνα αέρος Ø 65 mm.

Ιδανικό για την θέρμανση της σκηνής σας τους χειμερινούς μήνες χωρίς επιπλέον έξοδα, απλά τοποθετώντας το σετ θέρμανσης σκηνής.

Γρήγορος και εύκολος τρόπος τοποθέτησης. (λιγότερο μίας ώρας)

56130 92,95



Πασακαλέρης Δημήτρης
Marketing | Πωλήσεις

Έχετε απορίες, ερωτήσεις;
Στείλτε μας το αίτημα σας με το support και θα σας απαντήσουμε γρήγορα και έγκυρα!
www.pasakaleris.com/support

Υγραέριο ή 230 V; 5, 10 ή 14 λίτρα; Η Truma έχει εκδόσεις για κάθε ανάγκη!



Boiler Gas B 10 / EL



Boiler Gas BGF



Η βαλβίδα εκτόνωσης νερού (ABO) και οι συνδέσεις δεν περιλαμβάνονται στην συσκευασία των θερμοσίφωνων. Παρακαλούμε παραγγείλετε το σετ ξεχωριστά!

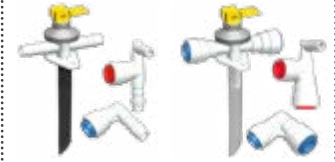

Ακροφύσι

John Guest

Υγραέριο

Truma Θερμοσίφωνας B 10 / B 10 EL / BGF

Ηλεκτρική απόδοση με αντίσταση 850 W και 1300 W με υγραέριο. Γρήγορο ζέσταμα του νερού μόνο σε 16 λεπτά με λειτουργία υγραερίου και ηλεκτρικής ενέργειας ταυτόχρονα, 29 λεπτά με ηλεκτρική ενέργεια και 31 λεπτά με χρήση υγραερίου. Σύντομοι χρόνοι θέρμανσης λόγω του καυστήρα, ο οποίος αποδίδει θερμαντική ισχύ 1500 W.

Δεξαμενή νερού 10 l από ανοξείδωτο χάλυβα που επαρκεί τουλάχιστον για το μπάνιο τριών ατόμων.

Κατανάλωση υγραερίου 120 g/h. Κατανάλωση ρεύματος 12 V, ανάφλεξη: 0,16 A, Boiler Gas BGF 0,25 A.

κατάσταση λειτουργίας: 0,12 A Boiler Gas BGF 0,21 A. και σε αναμονή: 0,05 A Boiler Gas BGF 0,06 A.

Μέγιστη θερμοκρασία νερού 70°C. Μέγεθος: 34,7 x 36 x 24,5 cm.

Στη συσκευασία περιλαμβάνονται το καμίνι τοιχώματος, το καπάκι καμινιού (KBS 3), στο BGF χειριστήριο με 3 m καλώδιο.

Η βαλβίδα εκτόνωσης νερού (ABO) και οι συνδέσεις δεν περιλαμβάνονται στη συσκευασία, παραγγείλετε το σετ ξεχωριστά.

| Τύπος | Κωδικός | Βάρος | Τιμή |
|--------------------------------|---------|--------|----------|
| Τύπος B10 (αέριο) | 81074 | 6,9 kg | 849,00 |
| Τύπος B10 BGF | 81075 | 7,5 kg | 1.039,00 |
| Τύπος B10 EL (αέριο και 230 V) | 81076 | 7,4 kg | 1.119,00 |

Ηλεκτρικός Θερμοσίφωνας

Ηλεκτρικός θερμοσίφωνας με χωρητικότητα 14 λιτρών με αντίσταση 230 V / 850 W.

Το νερό θερμαίνεται σε περίπου 70 λεπτά από 15° σε περίπου 70° C. Λόγω του εξωτερικού περιβλήματος EPP κρατάει το νερό ζεστό για μεγάλο χρονικό διάστημα χάνοντας μόνο 1° C ανά ώρα.

Χωρητικότητα: 14 λίτρα.

Μέγεθος (Π x Μ x Υ): 40,5 x 40,5 x 29,5 cm

Βάρος: 3,0 kg, μέγιστη πίεση: μεγ. 2,8 bar, μέγιστη θερμοκρασία: 70° C,

αντίσταση: 230 V 850 W, κατανάλωση: 3,7 A,

η συσκευασία περιλαμβάνει: χειριστήριο και 3 m καλώδιο.

Η βαλβίδα εκτόνωσης νερού (ABO) και οι συνδέσεις δεν περιλαμβάνονται στη συσκευασία, παραγγείλετε το σετ ξεχωριστά.

81080 579,00

Σετ σύνδεσης νερού ABO TB ακροφύσι

Περιλαμβάνει FrostControl χωρίς ρεύμα και συνδέσεις με ακροφύσι για λάστιχα Ø 10 mm

81100 57,95

Σετ σύνδεσης νερού ABO JG (John Guest)

Περιλαμβάνει FrostControl χωρίς ρεύμα και συνδέσεις με σταθερό δίκτυο νερού JG Ø 12 mm

81101 57,95

Θερμοσίφωνας Therme

Ιδανικός για τροχόσπιτα. Ο θερμοσίφωνας Therme διαθέτει τις μικρότερες δυνατές διαστάσεις τοποθέτησης. Χρησιμοποιεί επιπλέον τον ζεστό αέρα της θέρμανσης για να θερμάνει το νερό, ενώ διαθέτει και μια πρόσθετη ηλεκτρική αντίσταση 300 W. Συμπληγής διάσταση. Το νερό θερμαίνεται σε περίπου σε 50 λεπτά από 15° C σε περίπου 60° C.

Η συσκευασία περιλαμβάνει: χειριστήριο, βαλβίδες εκκένωσης και εξερισμού (χωρίς μίκτη)

Τεχνικά χαρακτηριστικά

Χωρητικότητα: 5 λίτρα Μέγεθος (Π x Μ x Υ): 37 x 23 x 22 cm

Μέγιστη πίεση: μεγ. 1,2 bar Μέγιστη θερμοκρασία: 65° C

Αντίσταση: 230 V, 300 W. Βάρος: 2,0 kg.

81044 299,00



299,00



1. Καπάκι καμινιού KBS 2

Για θερμοσίφωνα υγραερίου σειράς 2 + 3 έως 06/2006. Λευκό.

81054 51,95

2. Καπάκι καμινιού KBS 3

Για θερμοσίφωνα υγραερίου KBS 3. Λευκό.

81055 26,50

3. Σκάστρα - Βαλβίδα

2,8 bar με ακροφύσιο για λάστιχο Ø 10 mm.

81061 41,95

4. Σκάστρα - Βαλβίδα Therme

1,5 bar με ακροφύσιο για λάστιχο Ø 10 mm.

81083 41,95

5. Ανταλλακτικό δοχείο νερού

Κατάλληλος για αντικατάσταση του θερμοσίφωνα Therme με όλα τα απαραίτητα υλικά που απαιτούνται 2 δαχτυλιδία 65x2 mm, 1 δαχτυλιδί 32x2,5 mm και 2 βαλβίδες με τις βίδες.

81070 94,95

6. Βαλβίδα

Κατάλληλο για τον θερμοσίφωνα Therme.

81086 11,95

7. Μίκτης νερού

Κατάλληλο για θερμοσίφωνα Truma Therme ή ELGENA για την μίξη του νερού.

81066 44,50



569,⁰⁰

➔ DOMETIC

Απορροφητήρας Dometic CK 400

Με δύο βαθμίδες λειτουργίας ανεμιστήρα. Ιδανικό για την κουζίνα, απομακρύνει γρήγορα τις μυρωδιές από το μαγείρεμα όπως και την υγρασία που δημιουργείται.

Οι οσμές και οι υδρατμοί μεταφέρονται με εύκαμπτο σωλήνα έξω από το όχημα (κυρίως στην οροφή).

Τάση λειτουργίας 12 Volt DC.

Δυνατότητα μεταφοράς αέρος: 70/120 m³/h.

Κατανάλωση: 30 Watt.

Μεταλλικό φίλτρο το οποίο πλένεται.

Έχει τοποθετημένα 2 σποτάκια (2 x 10 Watt / 12 Volt, GU4).

Βάρος: 4 kg

Μέγεθος: (Π x Β x Υ) 400 x 45 x 275 mm

Τομή οροφής: Ø 105 mm

46060 569,00

Βάρος: 19,5 kg

Διαστάσεις ολικές:

(Π x Υ x Β): 547 x 364 x 491 mm

Διαστάσεις τοποθέτησης:

(Π x Υ): 530 x 340 mm

46098 1.049,00

**Φούρνος με Grill Dometic OVG 0250**

Μπορείτε να ψήσετε κέικ ή πίτσα, ψητό στη σχάρα ή κοτόπουλο στη σουβλά.

Με το φουρνάκι υγραερίου από την Dometic θα καταπλήξετε τους πάντες με τα εδέσματα σας. Τάση τροφοδοσίας: 12 V DC (ηλεκτρονική ανάφλεξη) Ισχύς: 1,2 kW (φούρνο).

Κατανάλωση φυσικού αερίου: 95 g/h

Χωρητικότητα φούρνου: 25 λίτρα

399,⁰⁰

➔ DOMETIC

**Νεροχύτης Dometic SNG 4237**

Από ανοξείδωτο χάλυβα έχει σχεδιαστεί για τη βέλτιστη χρήση του διαθέσιμου χώρου.

Έχει καπάκι που όταν διπλώνεται, μετατρέπει τον νεροχύτη σε πρακτική επιφάνεια εργασίας.

Υπάρχει τομή για τοποθέτηση βρύσης Ø 39 mm.

Διαστάσεις: (ΠxΥxΒ) 420 x 145 x 370 mm

Διαστάσεις τοποθέτησης (ΠxΒ): 405 x 355 mm

Βάρος: 2,9 kg

(δεν συμπεριλαμβάνεται η βρύση και το σιφώνι)

46101 285,00

Σιφόνι

Με στόμιο εξόδου Ø 25 mm.

Γωνία

74225 32,95

Ευθεία

74226 32,95

Διπλό νεροχύτη

74227 32,95

Εστίες μαγειρέματος Dometic CVH1525G

Με δυο εστίες μαγειρέματος, καπάκι από ανθεκτικό στη θερμοκρασία γυαλί ασφαλείας και λειτουργία διακοπής αερίου όταν το κάλυμμα είναι κλειστό.

Πίεση λειτουργίας 30 mbar.

Με σύστημα ανάφλεξης ασφαλείας και ηλεκτρική ανάφλεξη (απαιτείται τάση τροφοδοσίας 12 V).

Απόδοση εστιών: 1 x 1,0 kW, 1 x 1,2 kW

Κατανάλωση: 146 g/h

Μέγεθος (Π x Β): 525 x 350 mm

Βάθος τοποθέτησης: 97 mm.

Τομή τοποθέτησης 507 x 338 mm.

46110 399,00

από 175,⁰⁰**Ψησταριά υγραερίου**

Με τρεις εστίες και ψησταριά υγραερίου. Πρακτική και εύκολη στην μεταφορά.

Όλα τα εξαρτήματα τοποθετούνται στην μεταλλική θήκη.

Ο καυστήρας και οι εστίες είναι κατασκευασμένα από υψηλής ποιότητας ανοξείδωτο μέταλλο.

Στήνεται και μαζεύεται εύκολα και γρήγορα. Τα πλαίσια τοιχώματα είναι μεταλλικά.

Στη συσκευασία περιλαμβάνονται: βέργα σουβλάς, σκάρτα, ταψάκι για τα λάδια. Δεν περιλαμβάνονται στη συσκευασία η φιάλη υγραερίου και ο ρυθμιστής.

Πίεση λειτουργίας 30 ή 50 mbar.

Η ψησταριά αποδίδει 5,3 kW και έχει κατανάλωση υγραερίου περίπου 385 g/h.

Μέγεθος μεταλλικής βαλίτσας:

63 x 12 x 30 cm.

Μέγεθος σχάρας ψησίματος:

54 X 24 cm.

Χρώμα: ασημί Βάρος: 10 kg.

50 mbar 43001 175,00

30 mbar 43002 179,00



50 mbar

30 mbar

Ρυθμιστής ασφαλείας αερίου

Σύμφωνα με τα τελευταία ευρωπαϊκά πρότυπα DIN EN 12864. Για ελληνικές φιάλες.

50 mbar/1,5 kg/h 62330 24,95

30 mbar/1,5 kg/h 62331 24,95

Grill Bill

Καθαριστικό σχάρας βιομηχανικής ποιότητας για ψησταριές υγραερίου και κάρβουνων, φούρνους.

Αφαιρεί τα καμένα λύπη και τη βρομιά. Καθαριστικό για τζάκια.

Περιεχόμενο: 1 l. 94125 23,95

CADAC
DOMETIC

NEO

Καπάκι 40
Ø 40 cm

Σκάρα 40
Ø 38 cm

Βάση
κατσαρόλας

Καυστήρας
& ταψί λίπους



Carri Chef 40 BBQ

Το Carri Chef 40 με καυστήρα υψηλής απόδοσης σας δίνει τη δυνατότητα να μαγειρεύετε σε εξωτερικούς χώρους, οπουδήποτε και οποτεδήποτε.

Το εύχρηστο και εύκολο στην εγκατάσταση μπάρμπεκιου έχει αφαιρούμενο, πορσελάνινο επισμαλτωμένο ταψί λίπους και σχάρα γκριλ με κεραμική επίστρωση GreenGrill που καθαρίζεται εύκολα.

Το καπάκι με το ενσωματωμένο θερμόμετρο διασφαλίζει ότι η ψησταριά έχει την τέλεια θερμοκρασία για το ψήσιμο κρέας, ψάρι ή λαχανικά..

Το Carri Chef 40 έχει ρυθμιζόμενο πόδι, πράγμα που σημαίνει ότι μπορεί να διατηρήσει τη σταθερότητα σε οποιαδήποτε επιφάνεια ή έδαφος.

Είναι τέλειος σύντροφος για την επόμενη υπαίθρια περιπέτειά σας.

Η καθαρή διάμετρος της σκάρας για να ψήσετε είναι 39 cm. Περιλαμβάνεται στη συσκευασία, πρακτική τσάντα μεταφοράς. Η ψησταριά δεν διαθέτει επιπληρή φλόγας και έχει θερμική ισχύς 2,7 kW, πίεση 50 mbar, κατανάλωση 196 g/h, πιεζοηλεκτρική ανάφλεξη.

Μέγεθος : (Μ x Π x Υ) : 59,8 x 59,8 x 86 cm

Μέγεθος συσκευασίας: 64 x 46 x 31 cm

Βάρος: 8 kg

Σημείωση: ο ρυθμιστής πίεσης δεν περιλαμβάνεται στη συσκευασία

30 mbar

43015 259,00



Καπάκι/Κατσαρόλα 30
Ø 28 cm



Σκάρα 30 Ø 28 cm

Πλάκα/Σκάρα 30 Ø 26 cm



Βάση κατσαρόλας

Φυσίγιο αερίου

Safari Chef Compact

Το Safari Chef Compact 30 είναι ένα εξαιρετικά συμπαγές, ελαφρύ μπάρμπεκιου αερίου. Λειτουργεί απευθείας με την χρήση φυσίγιου μπαγιονέτ 227 g.

Απλώς τοποθετήστε το φιαλίδιο αερίου στη συσκευή, κάντε κλικ σε αυτήν και μπορείτε να ξεκινήσετε το μαγείρεμα ή το ψήσιμο στη σχάρα.

Ιδανική συσκευή για υπαίθριες δραστηριότητες και διακοπές σε κάμπινγκ.

Παρά το μικρό του μέγεθος, το Safari Chef Compact 30 είναι εξαιρετικά ευέλικτο καθώς διαθέτει διάφορες επιφάνειες μαγειρέματος: βάση κατσαρόλας, πιάτο ψησίματος, σχάρα γκριλ και καπάκι που μπορεί να χρησιμοποιηθεί και ως κατσαρόλα. Μπορείτε εύκολα να μαγειρέψετε στην κατσαρόλα σούπας ή ζυμαρικά.

Η σχάρα και η πλάκα γκριλ έχουν την επίστρωση CADAC GreenGrill και είναι ιδανικά για ψήσιμο κρέατος, ψαριού και λαχανικών. Το καπάκι μπορεί να χρησιμοποιηθεί και ως κατσαρόλα (σούπας) και επομένως είναι πολυλειτουργικό.

Το ταψί λίπους κατακρατά όλα τα λίπη, αλλά χρησιμεύει και ως ανεμοφράκτης για να μην σβήνει η φωτιά.

Περιλαμβάνεται μια τσάντα μεταφοράς και αποθήκευσης, ώστε να μπορείτε να την μεταφέρετε εύκολα και οπουδήποτε.

Το μπάρμπεκιου διαθέτει παρατηρητή φλόγας, πίεση 30 mbar, έχει θερμική ισχύς 1,8 kW, κατανάλωση 132 g/h και πιεζοηλεκτρική ανάφλεξη.

Μέγεθος : (Π x Υ x Β) : 30 x 23 x 35 cm

Μέγεθος συσκευασίας: 34,7 x 30,4 x 23 cm

Χρώμα: μαύρο Βάρος: 3,8 kg

43020 179,00



Πληροφορία

Ρυθμιστές και λάστιχα μπορείτε να βρείτε στην σελίδα 23, ρυθμιστές υγραερίου για συσκευές κάμπινγκ

HPV

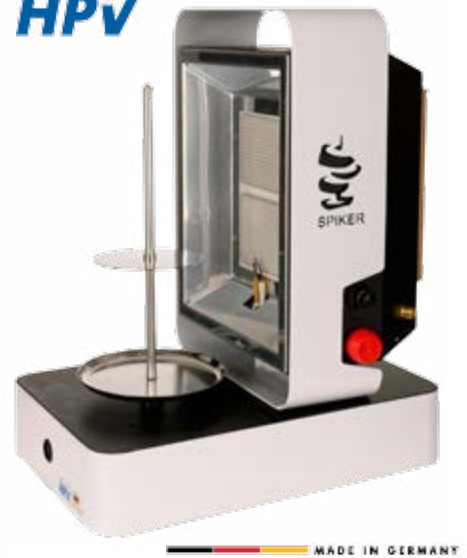

Spiker | Spike it. Like it.

Το Spiker είναι ένα προϊόν γερμανικής ποιότητας και εντυπωσιάζει με τον εύκολο χειρισμό και την χρηστικότητα του. Ετοιμάστε εύκολα, γρήγορα και νόστιμα τον γύρο σας, το κοτόπουλο σας και ότι άλλο επιθυμείτε. Η απόσταση του φαγητού και της εστίας ρυθμίζεται εύκολα για καλύτερο ψήσιμο.

Το σύστημα σούβλας είναι από ανοξείδωτο χάλυβα καθαρίζονται εύκολα είτε στην συσκευή είτε αν αφαιρεθούν για αποτελεσματικό καθαρίσμο μπορούν να μπουν στο πλυντήριο πιάτων. Στη συσκευασία περιλαμβάνονται:

το μαχαίρι γυροσκοπίου, λάστιχο υγραερίου, ρυθμιστή υγραερίου, αντάπτορα για ελληνικές φιάλες, καθώς και τις μπαταρίες για λειτουργία σε εξωτερικούς χώρους.

Η συσκευή διαθέτει παρατηρητή φλόγας, έχει θερμική ισχύς 2,9-4,3 kW, κατανάλωση 310 g/h, πιεζοηλεκτρική ανάφλεξη, πίεση 50 mbar. Μέγεθος : (Π x Υ x Β) : 30,6 x 50 x 46-52 cm Χρώμα: λευκό Βάρος: 10,2 kg

43026 359,00



Gas stove double

Isabella

Με τη διπλή εστία υγραερίου της Isabella, μπορείτε να μαγειρέψετε είτε βρίσκεστε σε κάμπινγκ είτε στη μέση του πουθενά. Έτσι, η φαντασία σας είναι το μόνο όριο για τις υπαίθριες γαστρονομικές εμπειρίες σας.

Η εστία υγραερίου είναι κατασκευασμένη από ανοξείδωτο χάλυβα και καθαρίζεται εύκολα.

Η συσκευή λειτουργεί με φυσίγιο αερίου βουτανίου τυπικού τύπου (SSN-29) 227 g.

Διαθέτει παρατηρητή φλόγας, κατανάλωση 160 g/h x 2, θερμική ισχύς, 2,2 kW x 2, πιεζοηλεκτρική ανάφλεξη.

Μέγεθος : (Π x Υ x Β) : 67,9x 12,5 x 28,6 cm

Χρώμα: γκρι Βάρος: 5,66 kg

Περιλαμβάνεται και η βαλίτσα μεταφοράς.

46088 129,00



Φυσίγιο αερίου CADAC 227 g

Με 100% αέριο βουτάνιο.

Το περιεχόμενο αυτού του φυσίγιου αερίου είναι 227 gr.

Διαθέτει σύνδεση μπαγιονέτ (SSN-29) και προστατευτικό καπάκι.

62150 4,50



- Κατάλληλες για πόσιμο νερό
- Διάρκεια λειτουργίας χωρίς νερό 30 λεπτά
- Καλώδιο 1 m
- Τάση λειτουργίας 12 V



| Τύπος | Elegant | Eco | Lux | Vip Plus | Duplo Plus |
|--------------------|---------|---------|---------|----------|------------|
| Λίτρα / λεπτό | 8 | 10 | 15 | 20 | 17 |
| Πίεση σε bar | 0,6 | 0,7 | 0,6 | 1,1 | 1,9 |
| Εξωτερικά Ø mm | 38 | 38 | 65 | 48 | 42 |
| Κατανάλωση σε Watt | 10 - 18 | 15 - 25 | 25 - 35 | 35 - 45 | 65 - 80 |
| Κωδικός | 72097 | 72121 | 72125 | 72135 | 72131 |
| Τιμή | 15,50 | 17,95 | 19,95 | 21,95 | 48,95 |



Αντλία νερού βοηθητική

Κατάλληλη για άντληση νερού. Άντληση 18 l/m. Ύψος άντλησης έως και 10 m με πίεση 1,0 bar. Κατανάλωση 30 - 40 W.

72142 27,95

Τρόμπα σταθερής πίεσης

Ιδανική για θερμοσίφωνες, ρυθμίζει την άμεση και σωστή ροή του νερού. Έως 5 bar πίεση σε θερμοκρασία 60° C. Μέγεθος: 32 x Ø 9,2 cm.

Χωρητικότητα: 1l. Ακροφύσιο: 10/12 mm.
72106 25,95

Αντεπίστροφο

Ιδανικό για όλες της αντλίες Comet.
74236 9,50

Αντλία νερού διπλή Twin

Κατάλληλη για άντληση νερού. Άντληση 19 l/m. Πίεση 1,8 bar. Κατανάλωση 55 W / 12 V. Διάμετρος Ø 80 mm.
72128 74,95



Ηλιακό Ντους 20 l

Ζεστό νερό από τον ήλιο. Ιδανικό για το κάμπινγκ αλλά και για τον κήπο του σπιτιού σας. Σε 2 - 3 ώρες το νερό είναι ζεστό (έως και 50° C). Με βάνια, λάστιχο και σκοινάκι για να το κρεμάτε. Χωρητικότητα έως 20 l.

82033 13,50

Ντους σεντ

12 V ιδανικό για ντους στο ταξίδι. Με ενισχυμένη αντλία νερού δυνατότητας 8 lt / min. Λάστιχο με τηλεφωνο, βεντούζα και γάντζο στερέωσης. Σύνδεση 12 V με φυσ αναπτήρα αυτοκινήτου.
74232 34,95



Πιεζοστατική αντλία Aqua 8F

Η μοναδική πιεζοστατική αντλία νερού με ενσωματωμένο φίλτρο και βάσεις από λάστιχο για την εξασθένιση των κραδασμών. Ο διακόπτης πίεσης ανοίγει και κλείνει αυτόματα, ώστε να μπορεί να εξασφαλίσει μια ιδανική αναλογία στην αντλία κατά τη διάρκεια λειτουργίας. Η Aqua 8 μπορεί να αντλήσει νερό σε ύψος έως και 5 m με κάθετη τοποθέτηση.

Το ενσωματωμένο φίλτρο που διαθέτει προστατεύει την αντλία από ανεπιθύμητες βλάβες που μπορούν να προκληθούν. Αν σε περίπτωση λειτουργήσει χωρίς νερό δεν δημιουργείται κάποια ζημιά.

Δυνατότητα παροχής έως και τρεις βρύσες. Μέγιστη πίεση: 7l σε 1,5 bar και η 10l αντλία 1,8 bar. Τάση λειτουργίας: 12 V. Aqua 8 7 l / min 1,4 A, Aqua 8 10 l / min 3 A. Βάρος: 1300 g

Aqua 8F 7 l / min 72065 141,00
Aqua 8F 10 l / min 72066 143,00



Πιεζοστατική αντλία AQUA 8F 13 λίτρων

Πιεζοστατική αντλία νερού με ενσωματωμένο ανοξειδωτο φίλτρο που προστατεύει την αντλία από ανεπιθύμητες βλάβες που μπορούν να προκληθούν.

Η Aqua 8 διαθέτει ειδικές μεμβράνες ώθησης για ισχυρότερη και ήρεμη ροή του νερού στο δίκτυο χωρίς αυχομειώσεις.

Μια ισχυρή αντλία που έχει δυνατότητα άντληση σε ύψος έως και 5 m με κάθετη ροποθέτηση. Μπορεί να τοποθετηθεί σε κάθε επιθυμητό σημείο του οχήματος. Σε περίπτωση που λειτουργήσει χωρίς νερό δεν δημιουργείται κάποια ζημιά.

Δυνατότητα παροχής έως και τρεις βρύσες. Μέγιστη πίεση άντλησης 2,2 bar. Ο θόρυβος της αντλίας είναι μόνο 50 dB.

Τάση λειτουργίας: 12 V, 2,5 A Βάρος: 2200 g
Aqua 8F 13 l / min 72068 185,00



Διακόπτης ποδιού

Μέγεθος: (ΜxΠxΥ) 6 x 6 x 3,5 cm
72029 6,95

Μπαταρία τούβλο

Για τη λειτουργία των αντλιών απαιτούνται δύο τεμάχια. Τάση: 6 V. Τιμή ανά τεμάχιο.
84017 6,95

Θήκη μπαταριών

Για δύο μπαταρίες τούβλα 6 V με καλώδιο.
72044 13,95

**Βρύση Novo Super**

Βρύσες μόνο για κρύο ή ζεστό νερό με διακόπτη με συνδυασμό χρωμάτων, που δίνουν στυλ στην κουζίνα και στο μπάνιο των αυτοκινούμενων, τροχόσπιτων και σκαφών θαλάσσης.

Η ροή του νερού μπορεί να ρυθμιστεί.

Ο σωλήνας εκροής μπορεί να διπλώσει και το ύψος που απομένει είναι 32 mm.

Τεχνικά χαρακτηριστικά

Ύψος: 32 mm. Μήκος πάσου: 24 mm.

Πάσο: 3/8". Σύνδεση: Ø 10 mm 45°.

Τομή τοποθέτησης: Ø 17 mm.

Πίεση αντοχής έως 1,5 bar.

μπεζ / καφέ

73103 15,95

χρωμίου / μαύρο

73105 16,95

**Βρύση Arona**

Νέα σειρά Arona από την Comet με διακόπτη που δίνει μοντέρνο στυλ στην κουζίνα και στο μπάνιο των αυτοκινούμενων, τροχόσπιτων και σκαφών θαλάσσης.

Ο σωλήνας εκροής μπορεί να διπλώσει και το ύψος που απομένει είναι λιγότερο από 40 mm.

Χρώμα: λευκό / χρωμίου

Τεχνικά χαρακτηριστικά

Ύψος: 130 mm. Μήκος πάσου: 35 mm.

Πάσο: 3/4". Σύνδεση: Ø 8/10 mm 45°.

Τομή τοποθέτησης: Ø 27 mm. Πίεση έως 1,5 bar.

Σε δύο εκδόσεις για ροή κρύου νερού και για την χρήση μίξης ζεστού και κρύου νερού.

κρύου νερού

73210 24,95

μίξεως

73216 26,95

**Βρύση London**

Βρύσες με διακόπτη που δίνουν στυλ στην κουζίνα και στο μπάνιο των αυτοκινούμενων, τροχόσπιτων και σκαφών θαλάσσης.

Δυνατότητα μίξης ζεστού και κρύου νερού.

Η ροή μπορεί να ρυθμιστεί.

Ο σωλήνας εκροής μπορεί να διπλώσει

(ιδανικό για νιπτήρες με καπάκι).

Τεχνικά χαρακτηριστικά

Ύψος: 40 mm. Πλάτος: 87 mm.

Μήκος πάσου: 25 mm. Πάσο: 3/4".

Σύνδεση: Ø 10 mm

Τομή τοποθέτησης: Ø 27 mm.

Πίεση αντοχής έως 1,5 bar.

λευκό / χρωμίου

73108 25,95

μαύρο / χρωμίου

73189 29,95

**Βρύση μίξεως Florenz Standard**

Ποιότητα και άνεση όπως στο σπίτι, ελαφριά κατασκευασμένη από πλαστικό.

Με το μοχλό μπορείτε να ρυθμίσετε τη θερμοκρασία και τη ροή νερού με πολύ μεγάλη ακρίβεια. Διαθέτει μικροδιακόπτη για την εντολή ροής. Για χρήση με πίεση νερού έως 3 bar. Ο σωλήνας εκροής μπορεί να διπλώσει (ιδανικό για νεροχύτες με καπάκι)

Τεχνικά χαρακτηριστικά

Ύψος: 40 mm. Μήκος πάσου: 35 mm.

Πάσο: 1". Σύνδεση: Ø 10 mm.

Τομή τοποθέτησης: Ø 33 mm.

χρωμίου

73135 55,95

**Βρύση μίξεως Florenz Sienna**

Μοντέρνος σχεδιασμός με μίκτη κρύου και ζεστού νερού. Με το μοχλό μπορείτε να ρυθμίσετε τη θερμοκρασία και τη ροή νερού με πολύ μεγάλη ακρίβεια. Για χρήση με πίεση νερού έως 3 bar.

Ο σωλήνας εκροής μπορεί να διπλώσει.

Τεχνικά χαρακτηριστικά

Ύψος: 40 mm. Μήκος πάσου: 35 mm.

Πάσο: 1". Σύνδεση: Ø 10 mm.

Τομή τοποθέτησης: Ø 33 mm

χρωμίου

73140 53,95

**Σετ Ντους Novo - Super**

Αποτελείται από διακόπτη και λάστιχο με τηλέφωνο. Μπορεί να ρυθμιστεί η ροή για χρήση σε βρύση ή ντους. (δεν είναι μίξεως)

Η τομή τοποθέτησης είναι Ø 21 mm.

Το λάστιχο έχει μήκος 150 cm.

λευκό / χρωμίου

73053 44,95



Capri Kompakt



Capri Florenz

Βρύση μίξεως Capri Kompakt

Ποιότητα και άνεση όπως στο σπίτι, ελαφριά κατασκευή από ανθεκτικό πλαστικό.

Με το μοχλό μπορείτε να ρυθμίσετε τη θερμοκρασία και τη ροή νερού με πολύ μεγάλη ακρίβεια.

Διαθέτει μικροδιακόπτη για την εντολή ροής. Για χρήση με πίεση νερού έως 3 bar. Ο σωλήνας εκροής μπορεί να περιστραφεί 360° και μήκους 170 mm.

Τεχνικά χαρακτηριστικά

Ύψος: 115 mm.

Μήκος πάσου: 32 mm.

Πάσο: 1". Σύνδεση: Ø 10 mm.

Τομή τοποθέτησης: Ø 32 mm.

73198 51,95

Βρύση μίξεως Capri Florenz

Ποιότητα και άνεση όπως στο σπίτι, ελαφριά κατασκευασμένη από πλαστικό.

Με το μοχλό μπορείτε να ρυθμίσετε τη θερμοκρασία και τη ροή νερού με πολύ μεγάλη ακρίβεια. Διαθέτει μικροδιακόπτη για την εντολή ροής.

Για χρήση με πίεση νερού έως 3 bar. Ο σωλήνας εκροής μπορεί να περιστραφεί έχει μήκος 160 mm.

Τεχνικά χαρακτηριστικά

Ύψος: 40 mm.

Μήκος πάσου: 35 mm.

Πάσο: 1". Σύνδεση: Ø 10 mm.

Τομή τοποθέτησης: Ø 33 mm.

73200 56,95



Μίκτης νερού ντους

Μίκτης νερού για εξωτερική χρήση.
Γρήγορο κούμπωμα (ταχυσύνδεσμο) με
Charisma τηλέφωνο. Διαθέτει διακόπτη και
κλειδαριά. Μπορεί να τοποθετηθεί με
158 x 69 mm. Συνολικό μέγεθος: 216 x 94 mm
Βάθος τοποθέτησης: 380 mm
Λευκό **74153 165,00**
Μαύρο **74154 169,00**



Εξωτερική παροχή νερού

Τοποθετείται στο εξωτερικό τοίχωμα του
οχήματος. Με καπάκι, ταχυσύνδεσμο και
διακόπτη για την αντλία.
Μέγεθος: 90 x 96 mm.
Τομή τοποθέτησης Ø 62 mm.
Με τηλέφωνο τύπου Charisma.
Λευκό **74150 94,95**
Μαύρο **74151 99,95**



Βρύση μίξεως Capri Kompakt

Ποιότητα και άνεση όπως στο σπίτι,
ελαφριά κατασκευή από ανθεκτικό
πλαστικό.
Με το μοχλό μπορείτε να ρυθμίσετε τη
θερμοκρασία και τη ροή νερού με πολύ
μεγάλη ακρίβεια. Διαθέτει μικροδιακόπτη
για την εντολή ροής. Για χρήση με πίεση
νερού έως 3 bar. Ο σωλήνας εκροής μπορεί
να περιστραφεί 360° και μήκους 170 mm.
Τεχνικά χαρακτηριστικά
Ύψος: 115 mm. Μήκος πάσου: 32 mm.
Πάσο: 1". Σύνδεση: Ø 10 mm. Τομή
τοποθέτησης: Ø 32 mm. Χρώμα: μαύρο
73199 72,95



Μίκτης με τηλέφωνο Capri Piccina

Κομψή σχεδίαση σε συνδυασμό με την
τελευταία λέξη της τεχνολογίας.
Από ανθεκτικό πλαστικό. Διαθέτει τηλέφωνο
για ντους με λάστιχο το οποίο βγαίνει.
Διαθέτει επίσης μικροδιακόπτη για την
εντολή ροής.
Για χρήση με πίεση νερού έως 3 bar.
Τεχνικά χαρακτηριστικά: Ύψος: 115 mm.
Μήκος πάσου: 40 mm. Πάσο: 1".
Σύνδεση: Ø 10 mm. Τομή τοποθέτησης: Ø
33 mm. Χρώμα: μαύρο
73188 109,95



Μειωτήρας νερού με καπάκι

Πρέπει να τοποθετηθεί μία βαλβίδα νερού
αντεπίστροφης στην αντλία.
Η πίεση κατά την έξοδο του νερού δεν
ξεπερνά τα 0,7 bar.
Η ποσότητα νερού που διοχετεύεται στο
δίκτυο είναι 7 l/min.
Είσοδος πίεσης έως και 10 bar.
Η πίεση σε κλειστό κύκλωμα είναι 1,5 bar.
Τομή τοποθέτησης: 158 x 69 mm
Μέγεθος: 216 x 94 mm
Βάθος τοποθέτησης: 360 mm
74069 89,95



Εξωτερική είσοδος νερού

Λάστιχο εισόδου: Ø 40 mm
Τομή τοποθέτησης: Ø 80 mm
Βάθος τοποθέτησης: 100 mm
Διαθέτει κλειδαριά με δύο κλειδιά.
Μαύρο **74243 34,95**
Λευκό **74246 34,95**

Μίκτης με τηλέφωνο Capri Piccina

Κομψή σχεδίαση σε συνδυασμό με την
τελευταία λέξη της τεχνολογίας.
Από ανθεκτικό πλαστικό. Διαθέτει τηλέφωνο
για ντους με λάστιχο το οποίο βγαίνει.
Διαθέτει επίσης μικροδιακόπτη για την εντολή
ροής. Για χρήση με πίεση νερού έως 3 bar.
Τεχνικά χαρακτηριστικά: Ύψος: 115 mm.
Μήκος πάσου: 40 mm. Πάσο: 1". Σύνδεση:
Ø 10 mm. Τομή τοποθέτησης: Ø 33 mm.
χρωμίου **73187 94,95**

Μίκτης

Με το μοχλό μπορείτε να ρυθμίσετε τη
θερμοκρασία και τη ροή νερού με πολύ
μεγάλη ακρίβεια. Διαθέτει μικροδιακόπτη για
την εντολή ροής. Για χρήση με πίεση νερού
έως 3 bar. Ύψος: 40 mm. Πάσο λαστίχου
1/2". Πάσο: 1". Τομή τοποθέτησης: Ø 33 mm
73190 47,95

Μεταλλικό λάστιχο ντους

Πάσο 1/2" για τον μίκτη και 1/2" για το τηλέφωνο.
73195 19,95

Τηλέφωνο

Χρωμίου Charisma με 1/2" σύνδεση και με
διακόπτη ροής.
73167 24,95



Βγαίνει το τηλέφωνο



Τηλέφωνο αντάπτορας

Μπορεί να τοποθετηθεί σε κάθε βρύση του
αυτοκινούμενου, τροχόσπιτου αλλά και
σπιτιού μετατρέποντας εύκολα και γρήγορα
την βρύση σε ντους.
Το μήκος του λαστίχου είναι περίπου 120 cm.
74128 24,95

Νιπτήρες και ντουζιέρα από γυαλιστερό πλαστικό Polystyrol.
Η έξοδος νερού πρέπει να παραγγελθεί ξεχωριστά.
Γρήγορη και εύκολη τοποθέτηση.
Χρώμα: Λευκό

**Mini****Νιπτήρας Mini**

Τοποθετείται εύκολα και γρήγορα σε γωνίες.
Διαστάσεις: (Μ x Π x Β) 11,6 x 34,5 x 34,5 cm.
Ύψος: 13 cm.

75023 49,95

Maxi**Νιπτήρας Maxi**

Τοποθετείται εύκολα και γρήγορα σε γωνίες.
Διαστάσεις: (Μ x Π x Β) 16 x 42 x 42 cm.
Ύψος: 16 cm.

75028 64,95

**Νιπτήρας γωνιακός με αριστερό ράφι**

Διαστάσεις: (Μ x Π x Β) 15 x 84 x 37,5 cm.
Ύψος: 16 cm. Βάρος: 995 g.
Μπορεί να κοπεί στο επιθυμητό πλάτος.

75026 64,95

**Νιπτήρας γωνιακός με δεξί ράφι**

Διαστάσεις: (Μ x Π x Β) 15 x 84 x 37,5 cm.
Ύψος: 16 cm. Βάρος: 995 g.
Μπορεί να κοπεί στο επιθυμητό πλάτος.

75027 64,95

**Νιπτήρας**

Διαστάσεις: (Μ x Π x Β) 90 x 16 x 32,5 cm.
Ύψος: 16 cm.
Μπορεί να κοπεί στο επιθυμητό πλάτος.

75025 69,95

**Έξοδος νιπτήρα ευθεία**

Για λάστιχο αποχέτευσης 3/4". Διαθέτει αλυσίδα και τάπα. Για τομή έως 30 mm.

74075 7,95

Έξοδος νιπτήρα γωνία

Για λάστιχο αποχέτευσης 3/4". Διαθέτει αλυσίδα και τάπα. Για τομή έως Ø 30 mm.

74044 7,50

Έξοδος ντουζιέρας

Για λάστιχο αποχέτευσης Ø 30 mm. Διαθέτει αλυσίδα και τάπα. Τομή Ø 45 - 50 mm.

74048 19,95

**Ντουζιέρα**

Ιδανική για οχήματα που δεν διαθέτουν ντουζιέρα. Μπορεί να τοποθετηθεί αυτόνομα. Διαστάσεις: (Μ x Π) 60 x 60 cm.
Ύψος: 10 cm.

75018 119,00

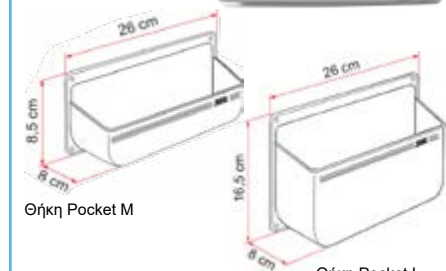

Θήκη Pocket M

Θήκη Pocket L

Θήκη Pocket M

Από ανθεκτικό πλαστικό, ιδανικό για μικρά προϊόντα μπάνιου, όπως οδοντόβουρτσες, οδοντόκρεμες κα.

97164 9,50

Θήκη Pocket L

Μεγάλη θήκη για προϊόντα μπάνιου, όπως λακ μαλλιών, σαμπουάν κα.

97165 11,50

**Σαπυνοθήκη**

Μοντέρνος σχεδιασμός από την Fiamma. Μπορείτε να βάλετε στο δοχείο υγρό κρεμοσάπυνο ή σαμπουάν. Πολύ εύκολος χειρισμός, με το πάτημα δίνει την απαραίτητη ποσότητα. Η χωρητικότητά του είναι 0,2 l και επαρκεί για περίπου 100 πατήματα. Το δοχείο είναι διαφανές για να βλέπετε την ποσότητα του υγρού. Μέγεθος: 150 x 80 x 55 mm

78100 16,50

**Μπιτόνι νερού 13 l**

Χωρητικότητα 13 l. Άνοιγμα Ø 80 mm.
Μέγεθος: 27,5 x 16,5 x 35 cm.

76015 23,95

Μπιτόνι νερού 16 l

Χωρητικότητα 16 l. Άνοιγμα Ø 80 mm.
Μέγεθος: 27,5 x 16,5 x 41 cm.

76114 26,95

Μπιτόνι νερού 19 l

Χωρητικότητα 19 l. Άνοιγμα Ø 80 mm.
Μέγεθος: 27,5 x 16,5 x 46 cm.

76115 29,95

**Μπιτόνι νερού 13 l**

Η χωρητικότητα του μπιτονιού είναι 13 l κατάλληλο λόγω μεγέθους, να τοποθετηθεί κάτω από νιπτήρες και ντουλάπια.
Μέγεθος: 28 x 17 x 40 cm.
Άνοιγμα Ø 80 mm.

76126 20,95

Μπιτόνι νερού 30 l

Το μπιτόνι διαθέτει ενσωματωμένο χερούλι μεταφοράς.
Χωρητικότητα 30 l. Άνοιγμα Ø 80 mm.
Μέγεθος: 29 x 25 x 46 cm.

76082 35,95

**Καπάκι μπιτονιού**

80 mm. Με δαχτυλίδι για να μην χάνεται.

76131 12,95

Καπάκι μπιτονιού αντλίας

80 mm. Ιδανικό για την τοποθέτηση της αντλίας νερού με τομή για λάστιχο και καλώδιο.

76066 8,50

Καπάκι με λάστιχο

80 mm. Καπάκι με βάνα και με λάστιχο 30 cm.

76031 26,95

**Δοχείο νερού με ροδάκια 40 l**

Δοχείο καθαρού νερού 35 λιτρών από ανθεκτικό πλαστικό κατάλληλο για πόσιμο χρήση.

Διαθέτει ροδάκια και χερούλι μεταφοράς για ομαλό έδαφος.

Με μεγάλη είσοδο καθαρισμού 3''.

(Μήκος x Πλάτος x Ύψος): 81 x 41 x 20 cm.

Βάρος: 3,8 kg

76136 165,00

**Δοχείο νερού 45 l**

Κατασκευασμένο από ενισχυμένο πλαστικό κατάλληλο για πόσιμο νερό χωρητικότητας 45 λιτρών.

Άνοιγμα οπής καθαρισμού Ø 12 cm.

Ιδανικό για σταθερή τοποθέτηση με τέσσερις ενσωματωμένες οπές για σταθεροποίηση.

Είσοδος νερού Ø 40 mm.

(Μήκος x Πλάτος x Ύψος) 68 x 35 x 25,5 cm

76025 105,00

**Δοχείο νερού 65 l**

Δοχείο καθαρού νερού 65 λιτρών κατάλληλο για πόσιμο νερό.

Μπορεί να τοποθετηθεί οριζοντίως και καθέτως. Στη συσκευασία περιέχονται και τα υλικά τοποθέτησης.

Είσοδος Ø 38 mm. Έξοδος Ø 13 mm.

(Μήκος x Πλάτος x Ύψος): 71 x 47 x 24 cm

Βάρος: 4,4 kg

76140 139,00

**Δοχείο νερού 100 l**

Κατασκευασμένο από ενισχυμένο πλαστικό για πόσιμο νερό. Άνοιγμα οπής καθαρισμού Ø 12 cm. Είσοδος νερού Ø 40 mm.

Στο κάτω μέρος του μπιτονιού διαθέτει έξοδο για καθαρισμό ή για το άδειασμα του νερού τους χειμερινούς μήνες.

(Μήκος x Πλάτος x Ύψος): 93 x 48 x 27 cm.

76092 209,00

**Γωνία 90°**

Για δοχεία νερού. Με βίδα και φλάντζα.

Ø 40 mm

74209 11,95

Είσοδος νερού ευθεία

Για δοχεία νερού ή αποχέτευσης. Με βίδα και τάπα. Με εξωτερικό πάσο Ø 57 mm.

Ø 40 mm

74138 13,95

Λάστιχο αποχέτευσης

Εύκαμπτο, ιδανικό και για εξωτερικούς χώρους. Εσωτερική τομή σε δύο εκδόσεις.

Ø 19 mm

74097 6,95

Ø 40 mm

74130 9,95

**Λάστιχο για πόσιμο νερό**

Εσωτερική διάμετρο Ø 10 mm και αντοχής -5 °C. έως +65°C. Τιμή μέτρου.

Κόκκινο (ζεστού νερού)

74058 2,50

Μπλε (κρύου νερού)

74168 2,50

**Βίδα δοχείων**

Για Ø 10/12 mm λάστιχων νερού.

Ευθεία

74116 7,50

Γωνία

74043 8,50

**Σύνδεση λαστίχων**

Συσκευασία 2 τεμαχίων.

Ευθεία Ø 10 mm

74240 7,95

Σε Y (διχάλα) Ø 10 mm

74241 7,95

**Ανεπίστροφο**

Βαλβίδα αντεπιστροφής για λάστιχα 10 - 12 mm κατάλληλη για θερμοσίφωνες και για άλλες χρήσεις.

74078 7,95

Thetford προϊόντα χημικών τουαλετών

Η Thetford πάνω από 51 χρόνια παράγει και εξελίσσει προϊόντα για τις χημικές τουαλέτες, για την καλή λειτουργία και υγιεινή. Οι επιστήμονες στα εργαστήρια τους αλλά και εξωτερικοί συνεργάτες ελέγχουν και εξελίσσουν τα προϊόντα Thetford.

Η αξία των προϊόντων ανταποκρίνεται με το παραπάνω στην ποιότητα των προϊόντων.

THETFORD
Loving leisure

Προϊόντα χημικής για τον χώρο των λυμάτων

18,50

13
δόσεις
max.
65
μέρες

Μικρή συσκευασία, ίδια απόδοση!
Οι συμπυκνωμένες συσκευασίες περιέχουν τις ίδιες δόσεις όπως οι μεγάλες και εξοικονομούν χώρο και είναι ελαφρύτερες!



H302, H318, H410 ! H318 H314, H412

Aqua Kem Blue

Τοποθετείται στον κάδο των λυμάτων. Δράση τεσσάρων έως πέντε ημερών για την καταπολέμηση της οσμής και διάσπαση των λυμάτων.

Στάνταρ 2 l. **77160 18,50**
Συμπυκνωμένο 0,78 l. **77265 18,50**
Συμπυκνωμένο λεβάντα 0,78 l. **77320 18,50**
Συμπυκνωμένο ευκάλυπτος 0,78 l. **77321 18,50**

Aqua Kem Powerpods Blue

Η δύναμη των συμπυκνωμένων υγρών Thetford σε μια κάψουλα. Μια πραγματική καινοτομία, κορυφαία εμφάνιση και απόδοση, χωρίς οσμές. Συσκευασία: 20 κάψουλες των 24,5ml **77400 25,95**

Aqua Kem Sachets

Δράση όπως το Aqua Kem Blue. Εύκολη χρήση σε φακελάκια για τον κάδο λυμάτων. Συσκευασία 15 δόσεων. **77188 19,50**

Aqua Kem Green

Τοποθετείται στον κάδο των λυμάτων. Δράση τεσσάρων έως πέντε ημερών για την καταπολέμηση της οσμής και διάσπαση των λυμάτων. Συμπυκνωμένο 0,75 l. **77326 17,50**

Duo Tank Cleaner

Καθαριστικό κάδου λυμάτων χημικής και αποχέυσης με αποτελεσματικότητα. Απομακρύνει δύσκολους λεκέδες και άλατα από τα τοιχώματα. Συμπυκνωμένο 0,8 l. **77354 14,50**



Χώρο του καθαρού νερού

15
δόσεις
για
15 λίτρα
νερού

από 7,50

Aqua Rinse Plus

Αρωματικό και απολυμαντικό υγρό άνω κάδου για χημικές τουαλέτες. Διασφαλίζει τη σωστή λειτουργία της χημικής και εμποδίζει τη δημιουργία πουρι και αλάτων, ώστε να βοηθά κατά το άνοιγμα και το κλείσιμο του στομιού. Συμπυκνωμένο 0,75 l.

77221 14,95

Aqua Rinse Spray

Ιδανικό για χημικές τουαλέτες με άντληση νερού από την δεξαμενή του οχήματος. Περιεχόμενο 500 ml.

77052 7,50



H317 H317



Προϊόντα χημικής για την λεκάνη

9,50

4,95

Toilet Bowl Cleaner

Υψηλής ποιότητας καθαριστικό και αρωματικό χημικής τουαλέτας.

Αποτρέπει τη δημιουργία αλάτων. Φροντίζει για την υγιεινή και την καθαριότητα της χημικής. Περιεχόμενο 750 ml.

77112 9,50

Aqua Soft

Ιδανική λύση για χημικές τουαλέτες. Διαλύεται γρήγορα και διευκολύνει το άδειασμα του κάδου των αποβλήτων.

Συσκευασία τεσσάρων ρολών.

77078 4,95



H319



Πλαστικές επιφάνειες

6,50

Σπρέι συντήρησης λαστιχών

Για την προστασία και τη λίπανση των λαστιχών παραθύρων, πόρτας, φλάντζας χημικής, κλειδαριών και παρόμοιων περιπτώσεων. Σπρέι 200 ml.

77150 6,50



H222, H229



Πλαστικές επιφάνειες

6,95



H319

Καθαριστικό μπάνιου

Για καθημερινή χρήση. Ιδανικό για όλες τις πλαστικές επιφάνειες του τροχόσπιτου και αυτοκινήτου σας. Για τις εξωτερικές επιφάνειες των φορητών και σταθερών χημικών τουαλετών. Για τέλεια υγιεινή. Απομακρύνει τα άλατα. Δίνει λάμψη στις επιφάνειες. Περιεχόμενο 500 ml.

77001 6,95



Κάδος ακαθάρτων & Σωληνώσεις

10
δόσεις
max.
50
μέρες

13,50

H302
H315
H318
H410

Απωθητικό Οσμών και Μυρωδιών Grey Water Fresh

Απωθητικό οσμών και μυρωδιών για τα δοχεία ακαθάρτων νερών και σωληνώσεων.

Απομακρύνει δύσκολους λεκέδες, οσμές και άλατα. Περιεχόμενο 0,8 l.

77286 13,50



Thetford χημικές τουαλέτες με μια εμπειρία 51 ετών κατασκευάζονται προϊόντα υψηλής ποιότητας.
Η επιλογή των προϊόντων Thetford σας εξασφαλίζει την μέγιστη λειτουργικότητα.

THETFORD
Loving leisure



| | | | | | |
|---------------------------------------|-----------------|-------------------------|--|--|--|
| Μέγεθος Υ x Π x Β (mm) | 414 x 383 x 427 | 448 x 388 x 450 | 750 x 417 x 603 | 750 x 417 x 603 | 512 x 670 x 400 |
| Ύψος καθίσματος (mm) | 408 | 443 | 467 | 467 | 473 |
| Χρώμα | Λευκό | Λευκό | Λευκό | Λευκό | Λευκό |
| Σύστημα αντλίας νερού | Φυσούνα | Έμβολο | Ηλεκτρικό | Ηλεκτρικό | Ηλεκτρικό |
| Ένδειξη λυμάτων | Όχι | Ναι | Ναι | Ναι | Μίας στάθμης |
| Χωρητικότητα κάδου λυμάτων | 21 L | 21 L | 17,5 L | 17,5 L | 19,3 L |
| Δείκτης καθαρού νερού | Όχι | Ναι | - | - | - |
| Χωρητικότητα καθαρού νερού | 15 L | 15 L | - | 8 L | 15 L |
| Βάρος | 3,9 kg | 5,3 kg | 8,0 kg | 8,1 kg | 8,8 kg |
| Επιπλέον πληροφορίες | - | Θήκη χαρτί τουαλέτας | Στη συσκευασία δεν περιλαμβάνεται το πορτάκι για την εξαγωγή του κάδου των λυμάτων | Στη συσκευασία δεν περιλαμβάνεται το πορτάκι για την εξαγωγή του κάδου των λυμάτων | Στη συσκευασία δεν περιλαμβάνεται το πορτάκι για την εξαγωγή του κάδου των λυμάτων |
| Κωδικός | 77242 | 77246 | 77314 | 77310 | Αριστερή 77330 Δεξιά 77332 |
| Τιμή | 95,00 | 195,00 | 769,00 | 849,00 | 885,00 |

1. Μηχανισμός

Ανταλλακτικός μηχανισμός κατάλληλος για τουαλέτες Thetford C400 και C500.

Δεξιά **77915 73,95**
Αριστερό **77916 73,95**

2. Βαλβίδα εκτόνωσης

Κατάλληλη για τουαλέτες Thetford

C2, C3, C4, C200 **77097 22,95**

3. Δαχτυλίδι στεγανοποίησης

Κατάλληλο για τουαλέτες Thetford

σταθερές κατασκευής C2, C3, C4
έως 15.06.2000 **77088 20,95**

Κατάλληλο για τουαλέτες Thetford
σταθερές κατασκευής C2, C3, C4, C200,
C250, C260, C400 και C500.
από 15.06.2000 **77096 20,95**

4. Αντλία νερού χημικής

Κατάλληλη για τουαλέτες Thetford, C2,
C200CW, C402 C/X, C262CWE, C502 C/X
77063 59,95

5. Προσθήκη ύψους τουαλέτας

Η Thetford έχει κατασκευάσει μία
προσθήκη για να διευκολύνει το κάθισμα
και το σήκωμα από την τουαλέτα.

Ψηλώνει το κάθισμα περίπου 7 πόντους.
Για τύπους C200 **77296 73,50**
Για τύπους C2/3/4 **77297 73,50**



Σετ ανενέωσης χημικής τουαλέτας "fresh-up SET"

Το σετ περιλαμβάνει μια δεξαμενή αποβλήτων και το κάθισμα με το καπάκι, έτσι ώστε με αυτό το οικονομικό σετ να έχετε και πάλι μια χημική τουαλέτα καινούργια και υγιεινή.

Η αντικατάσταση είναι εύκολη και γρήγορη. Το "fresh-up-Set" είναι διαθέσιμο για τουαλέτες κασέτα C2 / 3 / 4 (για την δεξιά και αριστερή έκδοση), C200, C250 και C400 (για δεξιά και αριστερή έκδοση υπάρχει ένα κωδικός κατάλληλος και για τις δύο εκδόσεις).

Fresh up C2/3/4 αριστερή **77340 195,00**
Fresh up C2/3/4 δεξιά **77343 195,00**
Fresh up για C200 **77346 195,00**
Fresh up για C250 **77348 195,00**
Fresh up για C400 **77350 195,00**



● made
● in
● Germany

C2, C3 και C4

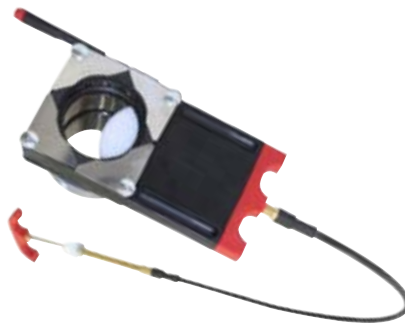
C200, C250, C260, C400, C402, C500
CT3000, CTS4110

Σύνδεση αποχετευτικού δικτύου

Σύνδεση χημικής τουαλέτας Thetford και Dometic με το δίκτυο αποχέτευσης σε κάμπινγκ (αν υπάρχει), σε δίκτυο αποχέτευσης ή σε βόθρο.

Η έξοδος του στομίου είναι 3". Τα πλεονέκτημα είναι ότι δεν χρειάζεστε να αδειάζετε τον κάδο αποβλήτων και δε χρειάζεται επίσης να χρησιμοποιήσει χημικά στην τουαλέτα. Η τοποθέτηση είναι εύκολη αφαιρώντας την κασέτα και συνδέοντας στην τουαλέτα το εξάρτημα. Η τουαλέτα μπορεί να επανέλθει στην αρχική της κατάσταση αφαιρώντας το εξάρτημα σύνδεσης.

Σύνδεση χημικής Thetford

Για σύνδεση σε αποχετευτικό δίκτυο, κατάλληλο εξάρτημα για χημικές τουαλέτες Thetford διαφόρων τύπων

για C2, C3 και C4 **77041 245,00**
για C200, C250, C260 **77023 359,00**
για C400, C402, C500 **77025 295,00**

Σύνδεση χημικής Dometic

Για σύνδεση σε αποχετευτικό δίκτυο, κατάλληλο εξάρτημα για χημικές τουαλέτες Dometic διαφόρων τύπων
ICTS / CTW 4110, 4000, 3000

77282 389,00

Sog II - Ηλεκτρικό 12V εξαερισμός WC

Το σύστημα μπορεί να τοποθετηθεί σε αυτοκινούμενα και σε τροχόσπιτα εύκολα και γρήγορα. Η αποτελεσματική δράση οφείλεται στο φίλτρο και στο ανεμιστηράκι που διοχετεύει όλες τις δυσάρεστες οσμές και τα αέρια έξω και κάτω από το όχημα. Το ανεμιστηράκι 12 V είναι σχεδόν αθόρυβο και το λάστιχο εξόδου μπορεί να επεκταθεί έως και 3 m.

Μία φορά το χρόνο απαιτείται η αντικατάσταση του φίλτρου.

Διατομή φίλτρου: Ø 11 cm. Ύψος: 9 cm.

Το ύψος της συνολικής εγκατάστασης με το ανεμιστηράκι είναι 16 cm.



Σύνδεση νερού δικτύου

Συνδέεται εύκολα στην θέση της αντλίας του νερού και ξεχνάτε να γεμίσετε το δοχείο του νερού της τουαλέτας σας.

Είναι εξοπλισμένη με μία 12 V βαλβίδα ηλεκτρομαγνητική, η ροή μπορεί να ρυθμιστεί στην επιθυμητή ποσότητα και η εντολή γίνεται από τον διακόπτη που υπάρχει στην χημική όπως και πριν. Ένα προϊόν που σας απαλλάσσει από το γέμισμα του δοχείου νερού. Κατάλληλο για χημικές τουαλέτες Thetford και Dometic. Μέγεθος: 20,5 x 10 x 5 cm.

77260 259,00

| Όνομασία | Κωδ. | Τιμή |
|---------------------------|-------|--------|
| για C2 / C3 / C4 | 77270 | 209,00 |
| για C200 | 77271 | 209,00 |
| για Porta Potti | 77272 | 209,00 |
| για C400 | 77273 | 209,00 |
| για C250 / C260 | 77274 | 209,00 |
| για όλες C500 | 77275 | 209,00 |
| για C220 | 77278 | 209,00 |
| για Dometic CT3000 / 4000 | 77276 | 209,00 |
| Ανταλλακτικό φίλτρο | 77277 | 44,95 |

THETFORD
Loving leisure

Thetford πορτάκια

Τύποι 3, 4, 6

Τα πορτάκια Thetford παρέχουν εύκολη πρόσβαση σε χώρους αποσκευών ή τη δεξαμενή των αποβλήτων.

Ιδανικά για τοποθέτηση σε τροχόσπιτα, αυτοκινούμενα και όπου αλλού μπορεί να τοποθετηθεί.

Η τοποθέτηση είναι απλή, ακολουθώντας τις οδηγίες που υπάρχουν στη συσκευασία.

Παροχές & Εξοπλισμός

- Μοντέρνα εμφάνιση
- Στεγανά και ανθεκτικά στην υπεριώδη ακτινοβολία
- Διπλή στεγανοποίηση εξασφαλίζει τη βέλτιστη μόνωση
- Ειδικές κλειδαριές (μπουτόν), επιτρέπουν τις πόρτες να κλείνουν καλά, έτσι ώστε να μην μπορούν να ανοίξουν απροσδόκητα κατά την διάρκεια του ταξιδιού
- Εύκολη εγκατάσταση: μπορούν να τοποθετηθούν οριζόντια ή κάθετα
- Ένας οδηγός τοποθέτησης περιέχεται στη συσκευασία όπως και το σχέδιο τομής
- Κατάλληλο για όλα τα τοιχώματα με πάχος 23 - 39 mm
- Χρώμα: λευκό



Χρήση

Συνολικό μέγεθος (Πλάτος x Ύψος)

Καθαρό άνοιγμα (Πλάτος x Ύψος)

Τομή τοποθέτησης (Πλάτος x Ύψος)

Πάχος τοιχώματος

Σημεία κλειδώματος

Δυνατότητα τοποθέτησης

Βάρος

Χρώμα

Κωδικός

Τιμή

| Τύπος 3 | Τύπος 4 | Τύπος 6 |
|-------------------------------|-------------------------------------|--------------------------------|
| | | |
| Πορτάκι της χημικής τουαλέτας | Πορτάκι για φιάλες και δοχεία νερού | Πορτάκι για μεγάλα αντικείμενα |
| 385 x 335 mm | 700 x 395 mm | 1038 x 465 mm |
| 330 x 280 mm | 630 x 330 mm | 980 x 400 mm |
| 349 x 296 mm | 648 x 348 mm | 997 x 419 mm |
| 23 - 29 mm | 23 - 29 mm | 23 - 29 mm |
| 1 | 2 | 3 |
| Πλάι ή κάτω | Πλάι ή κάτω | Πλάι ή κάτω |
| 1,0 kg | 1,4 kg | 2,5 kg |
| Λευκό | Λευκό | Λευκό |
| 77250 | 77251 | 77253 |
| 95,00 | 125,00 | 189,00 |

NDS | ↗ DOMETIC



Μπαταρία AGM NDS Green Power 12V 100Ah

Μπαταρία κλειστού κυκλώματος. Η πρωτοποριακή τεχνολογία AGM επιτυγχάνει πλήρη απόδοση με μεγάλη διάρκεια ζωής, γρήγορη φόρτιση και μέγιστη ασφάλεια. Κατάλληλη για φωτοβολταϊκά, ηχοσυστήματα, γεννήτριες, εξωλέμβιες μηχανές και οποιαδήποτε χρήση έχει υψηλές

Φωτοβολταϊκό σετ τοποθέτησης

Το ανοίγετε, το στήνετε και είναι έτοιμο. Συμπεριλαμβάνεται ό,τι είναι απαραίτητο για το στήσιμο μιας ηλιακής εγκατάστασης σε όχημα. Περιλαμβάνει:

μονοκρυσταλλικό πάνελ, παρατηρητή ρεύματος 320 w, βάσεις τοποθέτησης και είσοδο καλωδίου. Σε τέσσερις τύπους.

Φωτοβολταϊκό σετ PM85WP

- Απόδοση: (Pmax) 85 Wp
- Βάρος: 11,5 kg
- Διαστάσεις: 1165 x 600 x 53 mm

86070 339,00

Φωτοβολταϊκό σετ PM100WP

- Απόδοση: (Pmax) 100 Wp
- Τάση: 18 V σε Pmax 5,56 A
- Διαστάσεις: 1296 x 540 x 57 mm

86073 359,00

Φωτοβολταϊκό σετ PM150WP

- Απόδοση: (Pmax) 150 Wp
- Τάση: 18 V σε Pmax 6,67 A
- Διαστάσεις: 1326 x 660 x 57 mm

86076 415,00

Φωτοβολταϊκό σετ PM175WP

- Απόδοση: (Pmax) 175 Wp
- Τάση: 18 V σε Pmax 7,78 A
- Διαστάσεις: 1506 x 660 x 57 mm

86079 449,00

απαιτήσεις σε εκκίνηση και εκφόρτιση ταυτόχρονα. Από κατασκευή της παρέχει εξαιρετική αντοχή στους κραδασμούς και είναι ιδανική για οχήματα αναψυχής. Απόδοση: 100 Ah Μέγεθος (Μ x Π x Υ): 353 x 175 x 210 mm Βάρος: 29 kg

84043 329,00



Ακροδέκτες μπαταριών 12/24 V

Γρήγορα, ασφαλές και καθαρά συνδέεται την μπαταρία σας. Στη συσκευασία περιλαμβάνονται ζεύγος για το θετικό και τον αρνητικό πόλο.

84121 19,95

Διακόπτης μπαταριών
Ιδανικό για οχήματα με 12V και 24 V. Με τον διακόπτη είστε ασφαλείς κλείνοντας το δίκτυο αποφεύγεται το κίνδυνο βραχυκυκλώματος και πυρκαγιάς. Επίσης είναι και ένα καλό αντικλεπτικό σύστημα. Δέχεται φορτία έως 500 A.

83100 15,95



Soft



Meteor



Cirro



Mars



Meteor Triple

Λάμπα LED Soft

Διαθέτει διακόπτη. LED 12 V, 0,75 W. 80 Lumen.

Μέγεθος: 248 x 64 x 35 mm

Λευκή 87247 27,95

Ασημί 87248 34,95

Λάμπα οροφής Cirro

Διαθέτει διακόπτη. Η διάμετρος της λάμπας είναι Ø 250 mm. 12 V με λάμπα G4/ 10W.

90 Lumen. Χρώμα: ασημί ματ

87243 27,95

Mars - Σποτάκι χωνευτό

Μέγεθος: Ø 64mm Τομή τοποθέτησης: Ø 48mm Τάση: 12 V / 1,9 Watt Χρώμα φωτισμού: 3200K 150 Lumen Χρώμα: χρωμίου. Χωρίς διακόπτη.

87253 19,95

Λάμπα οροφής Meteor

Με διακόπτη.

12 V/10 W. 90 Lumen. Η λάμπα περιέχεται στη συσκευασία.

87235 26,95

Λάμπα οροφής Meteor Triple

Με διακόπτη. Η διάμετρος της βάσης είναι Ø 170 mm. 12 V/ 3 x 10 W. 270 Lumen. Led. Οι λάμπες περιέχονται στη συσκευασία. Ύψος: 130 mm.

87223 59,95



Είσοδος καλωδίων

Προστατεύει από την είσοδο του νερού και της υγρασίας. Απαραίτητο για κάθε είσοδο καλωδίων στο όχημα.

Μονός 86055 18,95

Διπλός 86056 22,95

Καφετιέρα φίλτρου

Για να απολαύσετε τον καφέ εν κινήσει! Παρασκευάζει τον καφέ με τελειότητα και ξεδιπλώνει το άρωμά του. Χάρη στο εύχρηστο μέγεθος και το μικρό της βάρος, αυτή η καφετιέρα είναι ιδανική για τροχόσπιτα, αυτοκινούμενα, σκάφη, αυτοκίνητα, φορητά και πολλά άλλα.

Τάση λειτουργίας 12 Volt. Ισχύς: 170 W. Χωρητικότητα: 4 - 6 φλιτζάνια, 600 ml. Διαστάσεις (Π x Υ x Β): 234 x 169 x 256 mm. Χρώμα: μαύρο

83128 45,95

Βραστήρας νερού Caldera

Ιδανικός για το αυτοκίνητο, το σκάφος, το τροχόσπιτο ή για οποιοδήποτε άλλο όχημα. Σε περίπτωση που ο βραστήρας μείνει χωρίς νερό, έχει σύστημα προστασίας και σβήνει άμεσα. Με ενσωματωμένο διακόπτη. Τάση: 12V Ισχύς: 150 W Ρεύμα: 12,5A Χωρητικότητα: 1 lt Μήκος καλωδίου: 140 cm

83130 33,95

Πιστολάκι μαλλιών Mistral

Το τέλειο πιστολάκι μαλλιών εν κινήσει και στο κάμπινγκ. Με κατανάλωση μόνο 150 W και μέγιστη θερμοκρασία 60°C, είναι ο ιδανικός σύντροφος ταξιδιού. Μπορεί να διπλωθεί με διαστάσεις 95 x 60 x 118 mm. Έχει 2 θέσεις λειτουργίας. Μήκος καλωδίου: 140 cm

83134 29,95

12 Volt



**1. Καλώδιο παροχής ρεύματος**

Σούκο και πρίζα ασφαλείας τριών πόλων.
Μήκος καλωδίου 150 cm.
Ιδανικό για σύνδεση τροχόσπιτου με παροχή ρεύματος.
Ειδικό καλώδιο H07RN-F3G 2,5 mm.

82073 17,95**2. Καλώδιο παροχής γωνία**

Σούκο και γωνιακή πρίζα ασφαλείας τριών πόλων με υποδοχή επιπλέον πρίζας.
Μήκος καλωδίου 150 cm.
Ιδανικό για σύνδεση τροχόσπιτου με παροχή ρεύματος.
Ειδικό καλώδιο H07RN-F3G 2,5 mm.

82188 22,95**3. Σούκο αρσενικό 230 V 10-16 A****82069 4,95****4. Σούκο θηλυκό 230 V 10-16 A****82070 5,95****5. Φις τροχόσπιτου αρσενικό****82099 4,95****6. Φις τροχόσπιτου θηλυκό****82054 5,50****7. Φις τροχόσπιτου με έξοδο πρίζας****82046 14,95****8. Πακέτο αλλαγής πρίζας.**

Αποτελείται από, φις με CEE κούμπωμα, ασφάλεια ροής ρεύματος, πρίζα και εσωτερικό κάλυμμα.

Ένα σετ που σας παρέχει ασφάλεια στην λήψη του ρεύματος από το δίκτυο.

Απαραίτητο σετ για την αντικατάσταση παλιών πριζών με γυάλινες ασφάλειες.

82014 49,95**9. Προστατευτικό ενώσεων**

Ένα αξεσουάρ που προστατεύει τις ενώσεις σε εξωτερικούς χώρους από δυσάρεστες εκπλήξεις. Αδιάβροχο.

82213 4,95**10. Σετ πριζών ταξιδιού**

Απαραίτητο για ταξίδια σε άλλες χώρες. Τέσσερις ανάπτορες κατάλληλοι για νότια Ευρώπη, Αγγλία, Αμερική και σε άλλες χώρες.

82205 8,95**11. Εξωτερική πρίζα εισόδου ρεύματος**

Τοποθετώντας το φις ασφαρίζει και δεν βγαίνει εάν δεν απασφαλίσετε.
Εξωτερικό μέγεθος: 105 x 105 mm.
Τομή τοποθέτησης: Ø 92 mm.
Βάθος εγκατάστασης: 77 mm.

82058 16,50

Βάθος εγκατάστασης: 81,5 mm.

82195 17,95**13. Ορθογώνιος εξωτερικός ρευματοδότης**

Εξωτερικό μέγεθος: 160 x 100 mm.
Τομή τοποθέτησης: 135 x 70 mm.
Βάθος εγκατάστασης: 65 mm.

82091 21,95

Εξωτερική διάσταση: 90 x 85 mm.

Τομή τοποθέτησης: Ø 60 mm.

Βάθος τοποθέτησης: 55 mm.

82034 17,50**12. Εξωτερική πρίζα εισόδου νέου τύπου**

Εξωτερικό μέγεθος: 136,5 x 122 mm.
Τομή τοποθέτησης: Ø 90 mm.

14. Εξωτερική πρίζα σκηνής

Με καπάκι. Στεγανή.

15. Εξωτερική πρίζα πολλαπλής χρήσης

Με καπάκι. Η πρίζα πολλαπλής λειτουργίας, παρέχει πρίζα για 230 V / 16 A, 12 V, για κεραία τηλεόρασης και δορυφορικής.
Εξωτερική διάσταση: 100 x 100 mm

82105 39,95

Sinus 300 W

Sinus 600 W

Sinus 1500 W

16 - 18. Μεταλλάκτης Sinus Inverter

Μοντέρνος και στιβαρός σχεδιασμός από την Haba. Ιδανικός για χρήση στο αυτοκίνητο, το κάμπινγκ, στο εξοχικό και όπου αλλού χρειαστεί. Εναλλάσσει από 12V DC σε 230 V AC, καθαρού ημιτόνου ιδανικό για ευαίσθητες συσκευές όπως φορητό υπολογιστή, ηλεκτρικές οδοντόβουρτσες κ.ά.

Παρέχει επίσης εκτός από την σούκο και έξοδο USB 0,5 A, 5V DC.

16. Sinus Inverter 300 W Ισχύς (συνεχής): 300 W Μέγιστη: 600 W
Διαστάσεις: 200 x 147 x 74 mm **82290 139,00**

17. Sinus Inverter 600 W Ισχύς (συνεχής): 600 W Μέγιστη: 1200 W
Διαστάσεις: 255 x 147 x 74 mm **82291 239,00**

18. Sinus Inverter 1500 W Ισχύς (συνεχής): 1500 W Μέγιστη: 3000 W
Διαστάσεις: 365 x 220 x 74 mm **82292 449,00**



1

1. Εξωτερική λάμπα εισόδου

Ιδανική για τροχόσπιτα και αυτοκινούμενα και όπου αλλού χρειασθεί, με αισθητήρα κίνησης και φωτός.

Μπορεί να χρησιμοποιηθεί και ως φακός.

Φως λευκό 4200K, 50 lumen.

Λειτουργεί με 3 μπαταρίες AA

(δεν συμπεριλαμβάνονται) με

διάρκεια 40 - 60 ώρες.

Βάρος: 220 g. Χρώμα: γκρι

Μέγεθος (Μ x Π x Υ):

16,5 x 9,3 x 4,5 cm

82739 21,95



2

2. Μετασχηματιστής 75 W

Μετασχηματιστής ρεύματος από

230 V σε 12 V. Τάση εισόδου: 230 V

Τάση εξόδου: 12 V

Ισχύς (συνεχής): 75 Watt

82260 79,00



Βρείτε χιλιάδες προϊόντα.
Απλά με QR-Code σκανάρετέ
το με το Smartphone σας!

www.pasakaleris.com

**C-Line**

Τα προϊόντα της σειράς είναι κατασκευασμένα για την χρήση σε αυτοκινούμενα, τροχόσπιτα και τροχοβίλες.

Με μοντέρνο και εργονομικό σχεδιασμό.

Η σχέση ποιότητας - τιμής κάνει την πρόταση της σειράς ακαταμάχητη και σας επιτρέπει να βάλετε στο χώρο σας την «καθημερινή πολυτέλεια».

3. Πρίζα σούκο

| | | |
|-------|-------|------|
| λευκό | 82220 | 5,95 |
| καφέ | 82221 | 5,95 |
| ασημί | 82222 | 6,95 |

4. Διακόπτης μονός

| | | |
|-------|-------|------|
| λευκό | 82225 | 8,95 |
| καφέ | 82226 | 8,95 |
| ασημί | 82227 | 9,95 |

5. Διακόπτης διπλός

| | | |
|-------|-------|-------|
| λευκό | 82230 | 13,50 |
| καφέ | 82231 | 13,50 |
| ασημί | 82232 | 14,95 |

6. Πρίζα πολλαπλών χρήσεων

Για 12 V, Κεραίες και δορυφορικής

| | | |
|-------|-------|------|
| λευκό | 82235 | 9,95 |
|-------|-------|------|

| | | |
|------|-------|------|
| καφέ | 82236 | 9,95 |
|------|-------|------|

| | | |
|-------|-------|-------|
| ασημί | 82237 | 11,95 |
|-------|-------|-------|

7. Πλαίσιο με καπάκι

| | | |
|-------|-------|------|
| λευκό | 82240 | 4,95 |
|-------|-------|------|

| | | |
|------|-------|------|
| καφέ | 82241 | 4,95 |
|------|-------|------|

| | | |
|-------|-------|------|
| ασημί | 82242 | 5,95 |
|-------|-------|------|

8. Πλαίσιο μονό

| | | |
|-------|-------|------|
| λευκό | 82244 | 2,50 |
|-------|-------|------|

| | | |
|------|-------|------|
| καφέ | 82245 | 2,50 |
|------|-------|------|

| | | |
|-------|-------|------|
| ασημί | 82246 | 2,95 |
|-------|-------|------|

9. Πλαίσιο διπλό

| | | |
|-------|-------|------|
| λευκό | 82249 | 4,50 |
|-------|-------|------|

| | | |
|------|-------|------|
| καφέ | 82250 | 4,50 |
|------|-------|------|

| | | |
|-------|-------|------|
| ασημί | 82251 | 4,95 |
|-------|-------|------|

10. Κουτί

Χωνευτό για την σωστή και ασφαλή τοποθέτηση πριζών και διακοπών.

82255 2,95



11



13



15



16



17



12



14



18

11. Φις 7 πόλων

Φις αυτοκινήτου για ρυμουλκούμενο 7 πόλων. Υλικό από πλαστικό.

83044 5,95

αρσενικό. Υλικό από πλαστικό.

83042 6,95

Με τον αντάπτορα αυτό, αποφεύγεται τις μετατροπές. Τοποθετείτε εύκολα και γρήγορα.

83083 20,50

17. Πρίζα αναπτήρα 12 V

Ιδανικό για συσκευές όπως φορτιστές τηλεφώνων κ.ά. Εσωτερικά: Ø 12 mm. Έως 16 A.

83031 7,50

12. Φις 13 πόλων

Φις αυτοκινήτου για ρυμουλκούμενο 13 πόλων. Υλικό από πλαστικό.

83082 15,50

14. Πρίζα 13 πόλων

Για τοποθέτηση σε 13 πόλων φις αρσενικό. Υλικό από πλαστικό.

83077 15,50

15. Αντάπτορας 7 σε 13

Σύνδεση των 7 πόλων του ρευματοδότη αυτοκινήτου με 13 πόλων φίσα ρυμουλκούμενου όπως τρέιλερ, τροχόσπιτο κ.ά. Όχι πια καλώδια που κρέμονται.

83094 19,95

16. Μικρός Super αντάπτορας

Σύνδεση των 13 πόλων του ρευματοδότη αυτοκινήτου με 7 πόλων φίσα ρυμουλκούμενου όπως τρέιλερ, μπαγκαζιέρα, τροχόσπιτο κ.ά.

Με τον αντάπτορα αυτό, αποφεύγεται τις μετατροπές.

18. Φις αναπτήρα 12 V

Με ασφάλεια η οποία μπορεί να αντικατασταθεί. Κατάλληλο για καλώδια 2,5 mm². Ελεγμένο για την καταλληλότητα του. Έως 8 A.

83059 8,95



DOMETIC

Φορητό ψυγείο ACX3 40

Στιβαρό περίβλημα και λειτουργικό σχεδιασμό. Απολύτως αθόρυβη λειτουργία. Με τρεις βαθμίδες ρύθμισης της φλόγας σε λειτουργία αερίου. Έχει πιεζοηλεκτρική ανάφλεξη και ρύθμιση του θερμοστάτη σε λειτουργία 230 Volt. Κατακόρυφο χώρο για τοποθέτηση 1,5 λίτρων μπουκάλια. Η καθαρή χωρητικότητα είναι 41 λίτρα. Λειτουργεί με 12 Volt, 230 Volt και με υγραέριο. Λειτουργεί με πίεση αερίου 50 mbar. Κατανάλωση 12 Volt και 230 Volt: 85 Watt. Υγραέριο: 12,6 g/h. Εύρος θερμοκρασίας: μπορεί να κατεβάσει έως και 30°C κάτω από τη θερμοκρασία περιβάλλοντος. Χρώμα: ασημί / γκρι. Διαστάσεις (Π x Υ x Β): 500 x 442 x 485 mm. Βάρος: περίπου 16 kg

52415 429,00



THETFORD

Ψυγείο κομπρέσoras T2090

Ιδανικό για οχήματα με υψηλές απαιτήσεις. Τα ψυγεία 12V με συμπιεστή (κομπρέσoras) προσφέρουν καλύτερη απόδοση, περισσότερο χρησιμοποιήσιμο χώρο και χαμηλότερο βάρος. Ταυτόχρονα, λειτουργούν αθόρυβα και ενεργειακά αποδοτικά. Τα ψυγεία της σειράς T2000 διαθέτουν λειτουργία ημέρας και πολύ αθόρυβη νυχτερινή λειτουργία. Εύκολη χρήση με οθόνη αφής. Μέση κατανάλωση ρεύματος (στους 25 βαθμούς C): 0,28 kWh/24h Χωρητικότητα συνολική: 84 λίτρα. Κατάψυξη: 6,1 λίτρα Τάση λειτουργίας: 12 Volt. Κατανάλωση: 0,339 kWh/24h. Διαστάσεις (Π x Υ x Β): 418 x 975 x 486 mm. Βάρος: 21,1 kg Χρώμα: μαύρο ματ. 3 χρόνια εργοστασιακή εγγύηση.

52380 1.599,00



DOMETIC

Ψυγείο τριών ενεργειών RF 62

Ιδανικό για την σκηνή, το εξοχικό, το γραφείο ή ακόμη και την βεράντα! Μπορεί να λειτουργήσει με υγραέριο, 12 V και 230 V. Απολύτως αθόρυβη λειτουργία. Χωρητικότητα 61 λίτρα τα 5 από αυτά κατάψυξη. Ρύθμιση με θερμοστάτη στα 230 V και με λειτουργία υγραερίου. Οι θήκες της πόρτας εσωτερικά είναι ρυθμιζόμενες. Η φορά της πόρτας μπορεί να αλλάξει. Κατανάλωση στα 230 Volt και 12 Volt: 110 Watt. Κατανάλωση υγραερίου: 17,8 g/h. Λειτουργεί με πίεση αερίου 50 mbar. Διαστάσεις (Π x Υ x Β): 495 x 617 x 486 mm. Βάρος: περίπου 24 kg.

52189 929,00



Ψυγείο οχημάτων N4080E

Ένα ψυγείο με κομψή σχεδίαση ιδανικό για τροχόσπιτα και αυτοκινούμενα. Εργονομικά ράφια. Λειτουργεί με τρεις ενέργειες 12V, 230V και υγραέριο. Μπορεί να τοποθετηθεί σε χώρο που υπάρχει ο θόλος τροχού στο όχημα. Αυτόματη επιλογή λειτουργίας. Η πόρτα μπορεί να ανοίγει αριστερά (υπάρχει το kit τοποθέτησης για δεξιά άνοιγμα). Led-πίνακας ελέγχου με ενδείξεις τυχόν βλαβών. Η λειτουργία του ψυγείου είναι απολύτως αθόρυβη. Χωρητικότητα 81 λίτρα, τα 10 λίτρα από αυτά είναι κατάψυξη. Αυτόματη ανάφλεξη ψυγείου. Διαθέτει εσωτερικό φωτισμό. Κατανάλωση 230 Volt: 153 Watt 12 Volt: 140 Watt Κατανάλωση υγραερίου: 18,8 g/h Λειτουργεί με πίεση αερίου 30 mbar. Διαστάσεις (Π x Υ x Β): 486 x 821 x 543 mm. Βάρος: 22,5 kg.

52230 1.399,00

Truma Cooler



Το νέο φορητό ψυγείο με κομπρέσορα Truma Cooler ψύχει και παγώνει αξιόπιστα από +10 ως και τους -22 °C, ακόμα και με υψηλές εξωτερικές θερμοκρασίες.

Έχει αναπτυχθεί με βάση δεκαετιών εμπειρίας και δοκιμασμένο στην αυστραλιανή έρημο κάτω από ακραίες καιρικές και όχι μόνο συνθήκες.

Ο μικρός και ελαφρύς Blue Compressor παρέχει εξαιρετικά αθόρυβη λειτουργία.

Χάρη στην υψηλής ποιότητας μόνωση και της χαμηλής κατανάλωσης ενέργειας, ψύχει και παγώνει αποτελεσματικά εξοικονομώντας ενέργεια και εξασφαλίζει ομοιομορφή κατανομή θερμοκρασίας σε όλο το θάλαμο.

Η προστασία εκφόρτισης μπαταρίας 3 βημάτων προστατεύει

την μπαταρία του οχήματός σας. Σε περίπτωση υπερθέρμανσης, οι ψύκτες μειώνουν αυτόματα την απόδοσή τους αντί να απενεργοποιούνται απευθείας για την προστασία και καλή λειτουργία του ψυγείου.

Το φορητό ψυγείο/καταψύκτη μπορεί εναλλακτικά να ελέγχεται με την δωρεάν εφαρμογή Truma Cooler μέσω κινητής συσκευής (smartphone) με Bluetooth εφόσον βρίσκεται σε εμβέλεια. Ευέλικτα αφαιρούμενα καλάθια, εσωτερικός φωτισμός LED, πίνακας ελέγχου με ψηφιακή οθόνη (δύο οθόνες για μοντέλα διπλής ζώνης) με λειτουργία Turbo για ταχύτερη ψύξη, σύνδεση φόρτισης USB (3000 mA) ολοκληρώνει τη συνολική εικόνα του ψυγείου.



Το φορητό ψυγείο μπορεί να χειριστεί μέσω της δωρεάν εφαρμογής Truma Cooler App με χρήση bluetooth



Το καπάκι μπορεί να αφαιρεθεί, να ανοίξει και από τις δύο πλευρές (μοντέλα από C60) με εσωτερικά χερούλια μεταφοράς



Ανοιχτήρι μπουκαλιών (και στις δύο πλευρές)



Truma Cooler Dual Zone

Το διζωνικό ψυγείο είναι ιδανικό για το τροχόσπιτο, το αυτοκίνητο, το σκάφος το εξόχικό και όπου αυτό είναι απαραίτητο.

Κατάψυξη και ψύξη - τα δύο μοντέλα Dual Zone (DZ) της σειράς Truma Cooler.

Το φορητό ψυγείο/καταψύκτη Dual Zone Truma προσφέρει την ευελιξία του ελέγχου θερμοκρασίας δύο ζωνών, επιτρέποντάς σας να διατηρείτε τα προϊόντα κατεψυγμένα και παγωμένα ταυτόχρονα.

Μονωτικό κάλυμμα

Η ενεργειακή απόδοση του ψυγείου Truma αυξάνεται από το μονωτικό κάλυψος και η κατανάλωση ρεύματος μειώνεται - και εάν διακοπεί η παροχή ρεύματος, το ψυγείο Truma Cooler παραμένει δροσερό για περισσότερο διάστημα. Διατίθενται μονωτικά καλύμματα προσαρμοσμένα για τα διάφορα μοντέλα ψυγείων Truma.

Το στιβαρό εξωτερικό κάλυμμα προστατεύει επίσης από γρατσουνιές, βρωμιά και πιπίλισμα νερού, ενώ τα πλαιδιά είναι εξοπλισμένα με πρακτικές τσέπες.

Περισσότερες πληροφορίες δείτε τον πίνακα με τα τεχνικά στοιχεία

| Truma Cooler | Single Zone | | | | | | Dual Zone | | |
|------------------------|---|---------------|---------------|-----------------|-----------------|-----------------|-----------------|-----------------|---------------|
| | C30 | C36 | C44 | C60 | C73 | C105 | C69 DZ | C96 DZ | |
| Τάση λειτουργίας | DC 12 / 24 V, AC 100 - 240 V ~ 50 - 60 Hz | | | | | | | | |
| Κατανάλωση (A) | 12 V | 3,40 | 3,40 | 3,80 | 5,60 | 5,90 | 5,50 | 5,30 | 5,80 |
| | 24 V | 1,70 | 1,70 | 1,90 | 2,90 | 3,00 | 2,80 | 2,80 | 2,90 |
| | 120 V | 0,73 | 0,79 | 0,72 | 0,68 | 0,62 | 0,77 | 0,62 | 0,80 |
| | 240 V | 0,44 | 0,44 | 0,50 | 0,30 | 0,30 | 0,32 | 0,31 | 0,34 |
| Ψύξη | +10 °C έως -22 °C | | | | | | | | |
| Θόρυβος (dB) | 42 | 42 | 42 | 43 | 43 | 48 | 48 | 48 | 48 |
| Ενεργειακή κλάση | C | C | C | D | D | E | D | D | D |
| Χωρητικότητα (λίτρα) | 30 | 35 | 43 | 59 | 72 | 104 | 69 | 95 | |
| Μέγεθος cm | Μήκος | 61 | 65,2 | 65,2 | 73,2 | 73,2 | 91,2 | 73,2 | 91,2 |
| | Πλάτος | 34 | 41,2 | 41,2 | 45,6 | 45,6 | 53,6 | 46,6 | 53,6 |
| | Ύψος | 42,2 | 42,8 | 48,8 | 48,8 | 55,5 | 50,0 | 55,5 | 50,0 |
| Βάρος | 17,5 | 21,8 | 23,4 | 25,6 | 28,2 | 33,2 | 29,4 | 34,9 | |
| Κωδ. ισοθερμικής θήκης | 52405 | 52406 | 52407 | 52408 | 52409 | 52410 | 52409 | 52412 | |
| Τιμή | 119,00 | 119,00 | 119,00 | 119,00 | 149,00 | 149,00 | 149,00 | 149,00 | 149,00 |
| Κωδικός Truma Cooler | 52210 | 52211 | 52212 | 52213 | 52214 | 52215 | 52216 | 52217 | |
| Τιμή | 829,00 | 879,00 | 929,00 | 1.039,00 | 1.129,00 | 1.229,00 | 1.129,00 | 1.329,00 | |

Στις αναγραφόμενες τιμές περιλαμβάνεται ΦΠΑ 24%. Οι αναγραφόμενες τιμές είναι σε ευρώ (€)

EuroTrail

**Βάση φορητών ψυγείων**

Κατασκευασμένη από αλουμίνιο. Ιδανικό για όλους τους τύπους ψυγείων, ρυθμιζόμενο ύψος σε δύο θέσεις (44 και 34 cm) και με τραβέρσα για επιπλέον σταθερότητα. Σε ύψος 34 cm η διάσταση τοποθέτησης είναι 50 x 45 cm και σε ύψος 44 cm η διάσταση τοποθέτησης είναι 50 x 32,5 cm. Το ένα πόδι της βάσης το ύψος μπορεί να ρυθμιστεί. Στη συσκευασία συμπεριλαμβάνεται η θήκη μεταφοράς.
Μέγεθος ανοιχτό: 50 x 44 / 32 cm
Μέγεθος συσκευασίας: 64 x 12 x 9 cm
Βάρος: 1,7 kg

52146 47,95**Θέλετε να λύσετε το πρόβλημα με την ψύξη του ψυγείου σας;**

Αποτελεσματική απόδοση ψύξης: Ένα ψυγείο με συμπιεστή μπορεί να μειώσει γρήγορα και αποτελεσματικά τη θερμοκρασία στο εσωτερικό του και να τη διατηρήσει σε σταθερή θερμοκρασία. Αυτό σημαίνει ότι τα τρόφιμα και τα ποτά παραμένουν φρέσκα και δεν χρειάζεται να ανησυχείτε για την αλλοίωσή

τους. Η Pasakaleris και η Thetford σας δίνουν την δυνατότητα να αντικαταστήσετε το ψυγείο 3 λειτουργιών είτε είναι Dometic είτε Thetford με ένα ψυγείο κομπρέσορα Thetford σε προνομιακή τιμή. Επικοινωνήστε με τους συνεργάτες μας για να βρείτε το μοντέλο αντικατάστασης του ψυγείου σας.

DOMETIC

THETFORD



Ψυγείο με υγραέριο /12V / 230V

THETFORD



Ψυγείο με κομπρέσορα



1



2 + 3

1. Σετ σήτα εξαερισμού LS 100

Για τομή 45,1 x 15,6 cm. Με ενσωματωμένη έξοδο καμινιού. Μέγεθος σήτας: (Π x Υ) 47,9 x 18,5 cm. Για τοποθέτηση στο επάνω μέρος του ψυγείου.

Το σετ περιλαμβάνει 1 πλαίσιο τοίχου, 1 σήτα και καπάκι για τον χειμώνα.

52055 65,95**Καπάκι για τον χειμώνα**

Κατάλληλο για LS 100. Μέγεθος: 37 x 13 cm.

52073 22,95**2. Σετ σήτα εξαερισμού LS 200**

Για τομή 45,1 x 15,6 cm. Χωρίς καμίνι ψυγείου. Μέγεθος σήτας: (Π x Υ) 47,9 x 18,5 cm. Για τοποθέτηση στο κάτω μέρος του ψυγείου. Το σετ περιλαμβάνει 1 πλαίσιο τοίχου, 1 σήτα και καπάκι για τον χειμώνα.

52057 44,95**Καπάκι για τον χειμώνα**

Κατάλληλο για LS 200. Μέγεθος: 44 x 13 cm.

52076 22,95**3. Σετ σήτα εξαερισμού LS 300**

Για τομή 49 x 24,9 cm. Χωρίς καμίνι ψυγείου. Για τοποθέτηση στο κάτω μέρος του ψυγείου. Το σετ περιλαμβάνει 1 πλαίσιο τοίχου, 1 σήτα και καπάκι για τον χειμώνα.

Ιδανικό για μεγάλα ψυγεία με 2 πόρτες.

52086 89,95

4

DOMETIC



6



7



8



9

4. Σπινθηριστής ψυγείου

Ιδανικός για όλα τα ψυγεία Dometic από έτος κατασκευής 06/1998 με πιεζοηλεκτρική ανάφλεξη και με πλαστική πρόσωση. Για να λειτουργήσει χρειάζεται μία μπαταρία Mignon LR 6/AA.

52198 83,95**5. Διπλή μπάρα**

Για ψυγεία και ντουλάπια. Τηλεσκοπική. Μία πολύ καλή λύση για την σταθεροποίηση αντικειμένων. Με μια απλή κίνηση ρυθμίζεται στο απαιτούμενο πλάτος. Σε δύο μεγέθη. Μήκος 25,5 - 43 cm **51042 11,95**
Μήκος 40,5 - 71 cm **51043 13,95**

6. Θήκες αβγών

Για όλα τα ψυγεία από την Dometic τις σειρές 4, 6 και 7. Θήκη 6 αβγών.

52156 24,95**7. Ρυθμιστής - Διακόπτης**

Για ανεμιστήρες 12 V. Μπορούν να ρυθμιστούν οι στροφές και η απόδοσή τους. Με διακόπτη. Έως 2 A. Μέγεθος: 5 x 5 x 3,6 cm

52016 54,95

5



10

8. Ανεμιστήρας Comet 12 V

Με τάση λειτουργίας 12 V. Κατανάλωση περίπου 7 Watt. Διάμετρος 8 cm, ύψος 7,2 cm. Απόδοση αέρος 60 m³/h. Με καλώδιο σύνδεσης 30 cm.

52091 33,95**9. Αντάπτορας 8 σε 6 cm**

Για σύνδεση του ανεμιστήρα με σωλήνα Ø 65 mm.

52094 5,95**10. Διπλός ανεμιστήρας ψυγείου**

Με ηλεκτρονική εντολή αισθητήρα θερμοκρασίας ρυθμίζεται η λειτουργία των ανεμιστήρων. Βελτιώνεται αισθητά η απόδοση του ψυγείου κυρίως τις πολύ ζεστές ημέρες. Ο θερμοστάτης θέτει αυτόματα σε λειτουργία τον ανεμιστήρα.

Επιλογή σε χειροκίνητη και αυτόματη λειτουργία. Μοντέρνος σχεδιασμός. Με βάση τοποθέτησης.

Τεχνικά χαρακτηριστικά: Τάση: 12 V. Μέγιστη κατανάλωση: 6 Watt. Μέγεθος: 12 x 24 x 2,5 cm. Βάρος: 590 g

52102 94,95



MADE IN GERMANY

Aventa Κλιματιστικά οροφής 2ης Γενιάς

Η 2η γενιά των συστημάτων κλιματισμού Aventa τα οποία τοποθετούνται στην οροφή των οχημάτων εξασφαλίζουν μια εξαιρετικά ευχάριστη θερμοκρασία και είναι ιδιαίτερα αθόρυβη λειτουργία. Θα πρέπει να τονιστεί το χαμηλό συνολικό βάρος των κλιματιστικών, το οποίο καθίσταται εφικτό χάρη στην κατασκευή με τα τελευταία πρώτυπα της τεχνολογίας. Ο συμπιεστής με αδιαβάθητη μεταβλητή εξασφαλίζει εξαιρετική απόδοση ψύξης και σε συνδυασμό με την αναθεωρημένη λειτουργία Night Mode, εξασφαλίζει ήσυχες νύχτες.

- **Ευέλικτο:** μπορεί να λειτουργήσει σύμφωνα με τις επιθυμίες σας.
- **Σχεδόν αθόρυβο:** χάρη στον νέο συμπιεστή και τον εσωτερικό ανεμιστήρα.
- **Έξυπνο:** νέοι διανομείς αέρα σε διάφορες παραλλαγές.
- **Ελαφρύ:** το ελαφρύτερο κλιματιστικό της κατηγορίας του χάρη στο

- νέο σχεδιασμό του.
- **Eyecatcher:** διαχρονική σχεδίαση εξωτερικά και εσωτερικά.
- **Πολυλειτουργικό:** θερμαίνει χάρη στην ενσωματωμένη αντλία θερμότητας (και για τα τρία μοντέλα)



από 3.078,⁰⁰
συμπεριλαμβάνεται
ο φυσητήρας



από 2.598,⁰⁰
συμπεριλαμβάνεται
ο φυσητήρας

Aventa comfort 2ης Γενιάς

Τεχνικά χαρακτηριστικά:

- Ψυκτική απόδοση: 2500 W | 8500 BTU
- Θερμική απόδοση: 2000 W
- Κατανάλωση σε λειτουργία ψύξης (230 V): 4,9 A
- Κατανάλωση σε λειτουργία θέρμανσης (230 V): 4,2 A
- Διαστάσεις εξωτερικής μονάδας:
(Μήκος x Πλάτος x Ύψος) 1008 x 665 x 243 mm
- Διαστάσεις τομής τοποθέτησης οροφής:
(Μήκος x Πλάτος) 380 x 350 mm / 400 x 400 mm
- Βάρος: 28,7 kg (συμπεριλαμβανομένου του φυσητήρα)

Στη συσκευασία περιλαμβάνονται:

Εξωτερική μονάδα, σχεδιάγραμμα, οδηγίες τοποθέτησης και χρήσης

| | | |
|---------------------------------|-------|----------|
| Aventa comfort 2ης γενιάς λευκό | 53215 | 2.849,00 |
| Aventa comfort 2ης γενιάς μαύρο | 53216 | 2.849,00 |



Δύο τύποι φυσητήρων Basic και Premium

Φυσητήρας Aventa Basic stone / cappuccino

Φυσητήρας Aventa Premium stone / cappuccino

Περιλαμβάνει πλήρη δυνατότητα ρύθμισης περσίδων και διαθέτει ενσωματωμένο φωτισμό περιβάλλοντος

Τεχνικά χαρακτηριστικά:

- **Μέγεθος:** (Μήκος x Πλάτος x Ύψος) 550 x 497 x 45 mm
- **Βάρος:** 2,7 kg

Στη συσκευασία περιλαμβάνονται:

Φυσητήρας, Τελάρο τοποθέτησης, τηλεχειριστήριο με την βάση,

Υλικά τοποθέτησης (βίδες, σφικτήρες)

| | | |
|-------------------------------------|-------|--------|
| Φυσητήρας Aventa Premium, arpuccino | 53225 | 279,00 |
| Φυσητήρας Aventa Premium stone | 53226 | 279,00 |
| Φυσητήρας Aventa Basic cappuccino | 53230 | 229,00 |
| Φυσητήρας Aventa Basic stone | 53231 | 229,00 |

Aventa compact plus 2ης Γενιάς

Τεχνικά χαρακτηριστικά:

- Ψυκτική απόδοση: 2200 W | 7500 BTU
- Θερμική απόδοση: 1500 W
- Κατανάλωση σε λειτουργία ψύξης (230 V): 5 A
- Κατανάλωση σε λειτουργία θέρμανσης (230 V): 2,1 A
- Διαστάσεις εξωτερικής μονάδας:
(Μήκος x Πλάτος x Ύψος) 786 x 577 x 245 mm
- Διαστάσεις τομής τοποθέτησης οροφής:
(Μήκος x Πλάτος) 380 x 350 mm / 400 x 400 mm
- Βάρος: 24,2 kg (συμπεριλαμβανομένου του φυσητήρα)

Στη συσκευασία περιλαμβάνονται:

Εξωτερική μονάδα, σχεδιάγραμμα, οδηγίες τοποθέτησης και χρήσης

| | | |
|--------------------------------------|-------|----------|
| Aventa compact plus 2ης γενιάς λευκό | 53221 | 2.569,00 |
| Aventa compact plus 2ης γενιάς μαύρο | 53222 | 2.569,00 |

Aventa compact 2ης Γενιάς

Τεχνικά χαρακτηριστικά:

- Ψυκτική απόδοση: 1700 W | 5800 BTU
- Θερμική απόδοση: 1200 W
- Κατανάλωση σε λειτουργία ψύξης (230 V): 3,3 A
- Κατανάλωση σε λειτουργία θέρμανσης (230 V): 1,55 A
- Διαστάσεις εξωτερικής μονάδας:
(Μήκος x Πλάτος x Ύψος) 786 x 577 x 245 mm
- Διαστάσεις τομής τοποθέτησης οροφής:
(Μήκος x Πλάτος) 380 x 350 mm / 400 x 400 mm
- Βάρος: 23,2 kg (συμπεριλαμβανομένου του φυσητήρα)

Στη συσκευασία περιλαμβάνονται:

Εξωτερική μονάδα, Σχεδιάγραμμα, Οδηγίες τοποθέτησης και χρήσης

| | | |
|---------------------------------|-------|----------|
| Aventa compact 2ης γενιάς λευκό | 53218 | 2.369,00 |
| Aventa compact 2ης γενιάς μαύρο | 53219 | 2.369,00 |



5
Ετη
εγγύηση
ανταλλακτικών

σε Truma
κλιματιστικά
μόνο από
πιστοποιημένους
συνεργάτες

Φυσητήρας μικρός

Ο συμπαγής φυσητήρας είναι ειδικά σχεδιασμένος για τα συστήματα κλιματισμού οροφής Truma Aventa compact και Truma Aventa compact plus. Διαθέτει δύο ξεχωριστά ρυθμιζόμενες εξόδους αέρα μπροστά και πίσω. Διαστάσεις (ΜxΠxΥ): 55,6 x 49,6 x 4,6 cm



5
Ετη
εγγύηση
ανταλλακτικών

σε Truma
κλιματιστικά
μόνο από
πιστοποιημένους
συνεργάτες

Aventa compact | Aventa compact plus

Ηγέτης στην κατηγορία του - ελαφρύ, αθόρυβο, ισχυρό

Τα κλιματιστικά οροφής Truma Aventa compact, Aventa compact plus έχουν τέτοιο μέγεθος ώστε να προσαρμόζονται σε κάθε οροφή οχήματος.

Σε σύγκριση με τα άλλα κλιματιστικά της κατηγορίας του είναι το ελαφρύτερο και το πιο αθόρυβο κλιματιστικό οροφής.

Στη συσκευασία περιλαμβάνεται:

Εξωτερική μονάδα, τηλεχειριστήριο με την βάση, Καλώδιο 3 m, σχέδιο για την τοποθέτηση, 2 αντάπτορες αέρος 10 mm, υλικά τοποθέτησης, οδηγίες χρήσης και τοποθέτησης.

| | Aventa compact | Aventa compact plus |
|---------------------|-------------------------|---------------------|
| Τάση λειτουργίας | 230 V 50 Hz | 230 V 50 Hz |
| Κατανάλωση 230 V | 2,8 A | 4,4 A |
| Ψυκτική απόδοση | 1700 Watt | 2200 Watt |
| Απόδοση σε BTU | περ. 5800 BTU | περ. 7500 BTU |
| Θερμική απόδοση | | - |
| Βάρος | 27,5 kg | 29,5 kg |
| Μέγεθος (Μ x Π x Υ) | 78,5 x 56 x 26,5 cm | |
| Τομή τοποθέτησης | 38 x 35 cm / 40 x 40 cm | |

| Τύπος | Κωδικός | Τιμή |
|----------------------------|---------|----------|
| Aventa compact, λευκό | 53155 | 2.170,00 |
| Aventa compact, μαύρο | 53156 | 2.170,00 |
| Aventa compact plus, λευκό | 53157 | 2.370,00 |
| Aventa compact plus, μαύρο | 53158 | 2.370,00 |

| Περιγραφή | Κωδικός | Τιμή |
|-----------------------------------|---------|--------|
| Φυσητήρας για Aventa compact μπεζ | 53170 | 234,00 |
| Φυσητήρας για Aventa compact γκρι | 53171 | 234,00 |

Aventa comfort

Ισχυρή ψύξη, αποδοτική θέρμανση

Το Aventa comfort εκτός από την ισχυρή ψυκτική ικανότητα που έχει μπορεί κατά τη μεταβατική περίοδο (φθινόπωρο και άνοιξη) να θερμάνει τον χώρο χάρη στην ενσωματωμένη αντλία θερμότητας που διαθέτει. Ο φυσητήρας αέρος Aventa διαθέτει ρυθμιζόμενο φωτισμό LED με ελάχιστη κατανάλωση ρεύματος.

| | Aventa comfort |
|---------------------|-------------------------|
| Τάση λειτουργίας | 230 V 50 Hz |
| Κατανάλωση 230 V | 4,2 A |
| Ψυκτική απόδοση | 2400 Watt |
| Απόδοση σε BTU | περ. 8200 BTU |
| Θερμική απόδοση | 1700 Watt |
| Βάρος | 33 kg |
| Μέγεθος (Μ x Π x Υ) | 100,8 x 66 x 24,8 cm |
| Τομή τοποθέτησης | 38 x 35 cm / 40 x 40 cm |

| Τύπος | Κωδικός | Τιμή |
|-----------------------|---------|----------|
| Aventa comfort, λευκό | 53070 | 2.519,00 |
| Aventa comfort, μαύρο | 53071 | 2.519,00 |



Φυσητήρας Aventa

Ο συμπαγής φυσητήρας είναι ειδικά σχεδιασμένος για τα συστήματα κλιματισμού οροφής Truma Aventa comfort.

Διαθέτει δύο ξεχωριστά ρυθμιζόμενες εξόδους αέρα μπροστά και πίσω. Διαστάσεις (ΜxΠxΥ): 67 x 52,3 x 46 cm

| Περιγραφή | Κωδικός | Τιμή |
|-----------------------------------|---------|--------|
| Φυσητήρας για Aventa comfort μπεζ | 53075 | 279,00 |
| Φυσητήρας για Aventa comfort γκρι | 53076 | 279,00 |



Εξαρτήματα & τρόποι τοποθέτησης κλιματιστικών οροφής Aventa



1. Πλαίσιο στεγανοποίησης Aventa

Για βέλτιστη στεγανοποίηση σε νέα τοποθέτηση του κλιματιστικού Aventa σε αυτοκινούμενο (τομή 400 x 400 mm)

53123 56,95

2. Κιτ τοποθέτησης πλαισίου

για τη συμπλήρωση του πλαισίου στεγανοποίησης (κωδικός: 53123) για την εγκατάσταση κλιματιστικών οροφής Aventa σε οχήματα.

53126 45,95

3. Προσαρμογέας πάχους οροφής 10 mm

Ιδανικό για την προσαρμογή σε πάχος οροφής οχήματος από 50 mm έως 110 mm (συσκευασία 1 τεμαχίου, παραγγείλετε τους προσαρμογείς ανάλογα με το πάχος της οροφής που απαιτείται)

53129 27,95

4. Σετ φίλτρου αέρος Aventa

2 τεμάχια για την αντικατάσταση

53119 25,50

5. Προσαρμογέας 12 V

για την σύνδεση του φωτισμού στη τροφοδοσία ρεύματος 12 Volt.

53135 24,50

6 + 7. Αυτοκόλλητη ταινία επικάλυψης

για τον φουσητήρα αέρος Aventa και τον λεπτό φουσητήρα αέρος, για ισοπέδωση της διαφοράς, μήκους 2,36 m, για την εξομάλυνση ύψους έως 5 mm

6. Γκρι

53140 35,50

7. Μπλε

53141 35,50

8. Truma χειριστήριο CP plus

Το χειριστήριο Truma iNet ready έχει LCD οθόνη με φωτισμό.

Τροφοδοσία ρεύματος: 8 V - 16,5 V

Κατανάλωση: μέγ. 65 mA (φωτισμός)

6,5 mA - 10 mA (αναμονή)

Κατανάλωση ρεύματος αναμονής: 3 mA

(Απενεργοποίηση) Βάρος: 100 g

55250 329,00

9. Truma iNet X Panel

Το Truma iNet X Panel είναι το κλειδί για τη νέα τεχνολογία και το πρώτο βήμα για ένα έξυπνο όχημα αναψυχής.

Το νέο iNet X Panel δίνει τη δυνατότητα να χειριστούμε όχι μόνο τις συσκευές Truma αλλά κι άλλες.

Η εφαρμογή σας επιτρέπει επίσης να επεκτείνετε αλλά και να ενημερώσετε ολόκληρο το σύστημα του οχήματός σας. Αυτό καθιστά δυνατή την προσθήκη περαιτέρω συσκευών στο μέλλον και την ενσωμάτωση έξυπνων υπηρεσιών.

Τεχνικά: έγχρωμη οθόνη 4,3" με χειρισμό αφής, έχει μπαταρία με δυνατότητα προγραμματισμού σε περίπτωση διακοπής στο ρεύμα. Δυνατότητα χειρισμού από κινητή συσκευή μέσω bluetooth. Μενού με αρκετές γλώσσες. Ακριβής προσδιορισμός σφαλμάτων με συμβουλές για λύσεις.

55393 349,00



IndelB οροφής Plein-Aircon, 12 Volt

Το πρώτο κλιματιστικό 12 V για τροχόσπιτα που τροφοδοτείται μόνο από τη βοηθητική μπαταρία.

Σε σύγκριση με τις λύσεις που λειτουργούν με 230 V, αυτό το σύστημα 12 V εξαλείφει την ανάγκη εγκατάστασης μετατροπέα ή βοηθητικής γεννήτριας.

Χάρη στο Softstart, το κλιματιστικό έχει πολύ χαμηλό ρεύμα εκκίνησης. Επιπλέον, συνιστούμε την εγκατάσταση ενός ενισχυτή φόρτισης.

Το σύστημα έχει σχεδιαστεί για τοποθέτηση στην οροφή στον χώρο ύπνου για την ψύξη και αφύγρανση του εσωτερικού των τροχόσπιτων και αυτοκινούμενων με συνολικό μήκος έως 6 m.

Αυτό αυξάνει την άνεση στις στάσεις και στον ύπνο, διατηρεί την ιδανική θερμοκρασία κατά τη διάρκεια του ταξιδιού και εξασφαλίζει την ιδανική κατανομή της ψύξης στο όχημα.

Ένας χρονοδιακόπτης και το τηλεχειριστήριο που διαθέτει αυξάνουν επιπλέον την άνεση και λειτουργία του κλιματιστικού. Προαιρετικά μπορεί να συνδεθεί και με ένα επιπλέον προστατευτικό μπαταρίας.

Τεχνικά στοιχεία:

- Ονομαστική τάση: 12 V
- Ονομαστικό ρεύμα: 16 Ah (auto) / 42 Ah (max)
- Απόδοση ψύξης: 1200 W - 4100 BTU
- Ψυκτικό μέσο: R134a
- Διαστάσεις φουσητήρα αέρα: (Μ x Π x Υ) 50 x 45 x 5,7 cm
- Φουσητήρας: 2 έξοδοι αέρα (εμπρός και πίσω)

- Φουσητήρας: έξι βαθμίδων (5 βαθμίδες και αυτόματος)
- Μετακινούμενη ποσότητα αέρα: 350 m³
- Πάχος οροφής: 30 - 70 mm
- Διαστάσεις ανοίγματος: 40 x 40 cm
- Βάρος: 26 kg
- Τομή τοποθέτησης: 40 x 40 cm
- Συνιστώμενο μήκος οχήματος: < 6 m
- Εξωτερική μονάδα: (Μ x Π x Υ) 80 x 67 x 24,6cm
- Χρονοδιακόπτης: Ναι
- Προστασία μπαταρίας: Ναι

IndelB οροφής Plein-Aircon, 12 Volt

53184 2.069,00



Φουσητήρας
Basic



Φουσητήρας
Ringlight



Φουσητήρας
Lightbox

| | Φουσητήρας Basic | Φουσητήρας Ringlight | Φουσητήρας Lightbox |
|-------------------|---------------------|-------------------------|------------------------|
| Λευκό φωτισμό | -- | Ναι | Ναι |
| Νυχτερινό φωτισμό | -- | Ναι | Ναι |
| Χειρισμός | Αφή | Αφή/Κινητό | Αφή/Κινητό |
| App | -- | Ναι | Ναι |
| Bluetooth / WiFi | -- | Ναι | Ναι |
| Κωδικός | 53188 | 53190 | 53192 |
| Τιμή | 339,00 | 519,00 | 699,00 |

Κλιματιστικά δαπέδου Saphir

Έχουν κατασκευαστεί για την τοποθέτηση σε δάπεδο εντός του οχήματος. Εξασφαλίζει το κέντρο βάρους να είναι χαμηλά. Με την διοχέτευση του αέρα μέσω των σωληνώσεων επιτυγχάνεται ο καλύτερος κλιματισμός στο όχημα. Με το τηλεχειριστήριο ρυθμίζεται η λειτουργία του εύκολα και με ακρίβεια.

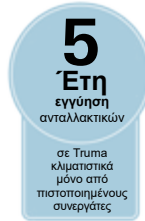

Saphir compact

Όσο λιγότερο βάρος τόσο καλύτερα. Με 20 kg μόνο το Saphir compact είναι το πιο ελαφρύ στην κατηγορία του. Λόγω της μικρής καταναλώσεως σε ρεύμα μπορεί να λειτουργήσει σχεδόν σε όλα τα ευρωπαϊκά κάμπινγκ. Επίσης η λειτουργία Sleep, κάνει το κλιματιστικό να λειτουργεί σχεδόν αθόρυβα.

53050 1.749,00

Saphir comfort RC

Το νέο Saphir comfort είναι ένα ισχυρό κλιματιστικό με μεγάλη απόδοση ψύξης αλλά και θέρμανσης.

Η λειτουργία θέρμανσης μπορεί να χρησιμοποιηθεί τους φθινοπωρινούς και ανοιξιάτικους μήνες.

- Ψύξη με ισχύ 2400 W
- Θέρμανση με ισχύ 1700 W

53057 1.999,00

| | Saphir compact | Saphir comfot RC |
|---------------------|----------------------------|-------------------------|
| Τάση λειτουργίας | 230 - 240 V 50 Hz | 230 - 240 V 50 Hz |
| Κατανάλωση | 230 V: 2,8 A 12 V: 55 A | 230 V: 4,2 A 12 V: - |
| Ψυκτική απόδοση | 1.800 W | 2.400 W |
| Θερμική απόδοση | - | 1.700 W |
| Απόδοση σε BTU | περίπου 6.200 BTU | περίπου 8.200 BTU |
| Βάρος | 20 kg | 23,5 kg |
| Μέγεθος (Μ x Π x Υ) | 560 x 400 x 290 mm | 628 x 400 x 290 mm |



Εξαρτήματα & τρόποι τοποθέτησης κλιματιστικών δαπέδου Saphir



1. Τερματικό με πεταλούδα
Ρυθμιζόμενη και κατευθυνόμενη ροή αέρος για σωλήνα Ø 65 mm.

56039 4,95

2. Βίδα - Τερματικό
Τοποθετείται πίσω από το τοίχωμα του επίπλου. Απαραίτητο για την σταθεροποίηση των ακροφύσιων.

56047 3,95

3. Ακροφύσιο ορθογώνιο
Μέγεθος 145 x 50 mm

55040 32,95

4. Στόμιο εισαγωγής
Απαιτείται για την τοποθέτηση σωλήνα Ø 65 mm στο ορθογώνιο ακροφύσιο.

55041 4,40

5. Σωλήνας κλιματιστικών
Ο ειδικός σωλήνας αέρα ψύξης έχει

διάμετρο Ø 65 mm. Τιμή ανά μέτρο.

53107 19,95

6. Σφιγκτήρας Ø 65 mm

56062 1,95

7. Αποσβεστήρας θορύβων

Αποσβεστήρας θορύβων για σωλήνα αέρος ψύξης εξασφαλίζει τη μείωση θορύβου έως και 50%. Μήκος: 500 mm.

53101 72,95

8. Σήτα αναρρόφησης

Ειδικό εξάρτημα πλέγματος 500 cm² για τη σωστή αναρρόφηση και λειτουργία της συσκευής. Μέγεθος: 350 x 190 mm

53104 31,95

9. Φίλτρο χνουδιών Saphir

53208 29,95

10. Φίλτρο σωματιδίων Saphir

53210 25,95

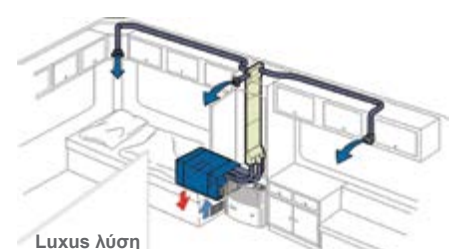
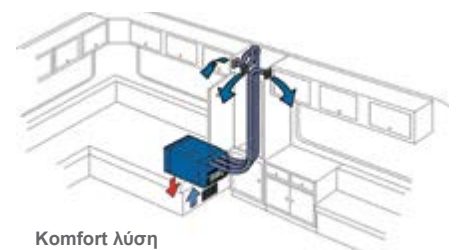
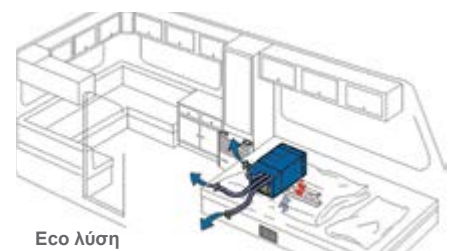



Mover smart

Εύκολη τοποθέτηση, εύκολος χειρισμός, ακριβής μετακίνηση



Η Pasakaleris είναι αποκλειστικός εισαγωγέας για Ελλάδα, Βουλγαρία, Κύπρο και Βαλκανικές χώρες πωλήσεις και σέρβις με δίκτυο συνεργατών.

Ο Ηγέτης - Μετακινήτης τροχοσπίτων Truma

Τα τροχόσπιτα μπορούν να ελιχθούν με σιγουριά, ασφάλεια και ακρίβεια σε γωνίες και σε στροφές.

Μπορείτε να παρκάρετε το τροχόσπιτο σας ακόμη και σε στενούς χώρους στάθμευσης.

Οι ισχυροί κινητήρες ανάλογα με το μοντέλο μετακινούν τα τροχόσπιτα με κλίση έως και 13%

- Ελαφρύ: έως και 20 κιλά ελαφρύτερο
- Ακριβής: μετακινείται σε ευθεία κίνηση σαν να κινείται σε ράγες.

Mover smart M και Mover smart A.

M όπως manuell (χειροκίνητο), **A** όπως automatik (αυτόματο). Υπάρχουν διαφορές μεταξύ των δύο τύπων.

Τοποθετήστε ένα Mover σε κάποιον πιστοποιημένο συνεργάτη μας και αποκτήστε 5ετή εγγύηση ανταλλακτικών σε μετακινήτες. Μπορείτε να βρείτε τους πιστοποιημένους συνεργάτες μας στη σελίδα μας www.pasakaleris.com και θα δείτε σε εμφανή σημείο πινακίδα Truma Partner.

Mover smart A

1.989,00



Τώρα με μεγαλύτερη δύναμη για μονοαξονικά τροχόσπιτα με συνολικό βάρος έως 2.000 kg.

Εύκολα και γρήγορα με αυτόματη εμπλοκή και απεμπλοκή των καρουλιών μετακίνησης με το πάτημα ενός κουμπιού.

Η συσκευασία περιλαμβάνει, δύο μηχανισμούς Mover Smart A (δεξί, αριστερό), τηλεχειριστήριο, ηλεκτρονική μονάδα, καλωδίωση και υλικά τοποθέτησης.

Mover smart M

1.499,00



Τώρα με μεγαλύτερη δύναμη για μονοαξονικά τροχόσπιτα με συνολικό βάρος έως 2.000 kg.

Εύκολα και γρήγορα με χειροκίνητη εμπλοκή και απεμπλοκή των καρουλιών μετακίνησης με ένα λεβιέ από την μία πλευρά.

Η μετακίνηση γίνεται με το χειριστήριο απλά και με ακρίβεια.

Η συσκευασία περιλαμβάνει, δύο μηχανισμούς Mover Smart M (δεξί, αριστερό), τηλεχειριστήριο, ηλεκτρονική μονάδα, καλωδίωση, υλικά τοποθέτησης και λεβιέ εμπλοκής και απεμπλοκής.

Mover smart A4

3.899,00



Για διαξονικά τροχόσπιτα με συνολικό βάρος έως 2.800 kg.

Εύκολα και γρήγορα με αυτόματη εμπλοκή και απεμπλοκή των καρουλιών μετακίνησης με το πάτημα ενός κουμπιού.

Η συσκευασία περιλαμβάνει, τέσσερις μηχανισμούς Mover Smart A (δεξί, αριστερό, μπροστά, πίσω), τηλεχειριστήριο, ηλεκτρονική μονάδα, καλωδίωση και υλικά τοποθέτησης.

| Τεχνικά Στοιχεία | Mover smart M | Mover smart A | Mover smart A4 |
|---|---------------|---------------|----------------|
| Τοποθέτηση | μονοαξονικό | μονοαξονικό | διαξονικό |
| Μέγιστη ικανότητα αναρρίχησης | 13 % | 13 % | 10 % |
| Επιτρεπόμενο συνολικό βάρος έως | 2.000 kg | 2.000 kg | 2.800 kg |
| Τάση | 12 V | 12 V | 12 V |
| Μέση τιμή/μέγιστη τιμή κατανάλωση ενέργειας με συνολικό βάρος | 35 A / 125 A | 35 A / 125 A | 60 A / 150 A |
| Μέγιστη ταχύτητα | 9 m/min | 9 m/min | 9 m/min |
| Βάρος | 33 kg | 32 kg | 64 kg |
| Κωδικός | 95311 | 95314 | 95330 |
| Τιμή | 1.499,00 | 1.989,00 | 3.899,00 |

Στις αναγραφόμενες τιμές περιλαμβάνεται ΦΠΑ 24%. Οι αναγραφόμενες τιμές είναι σε ευρώ (€)





VENT 28

SANDWICH



SYSTEM

PERMANENT



VENTILATION

Καπάκι οροφής Fiamma Vent 28

Με πεταλούδα και με νέο αεροδυναμικό σχεδιασμό. Τομή τοποθέτησης 28 x 28 cm. Με αποσπώμενη σήτα και αυτόνομο εξαερισμό. Από ανθεκτικό πλαστικό. Ιδανικό για το μπάνιο.

Δεν απαιτείται να τρυπήσετε.

Για πάχος οροφής 2,8 cm - 6 cm.
Εξωτερικό μέγεθος καπέλου 32 x 34 cm.
Ύψος πάνω από την οροφή 9 cm. Βάρος: 1,8 kg
Γάλακτος **94137 103,00**
Διαφανές **94138 119,00**



TURBO-VENT
Premium

Turbo Vent Premium

Μοντέρνα γραμμή και με εύκολο χειρισμό. Διαθέτει νέο ηλεκτρονικό σύστημα στο οποίο η εντολές γίνονται με το πάτημα των κουμπιών με το δάχτυλο. Οι εντολές λειτουργίας δίνονται στον πίνακα ελέγχου με την ένδειξη Led. Οι στροφές του ανεμιστήρα ρυθμίζονται με μεγαλύτερη ακρίβεια όπως και η φορά των πτερυγίων για αερισμό ή εξαερισμό, με την χρήση του συστήματος "Touch" (αφής) στον πίνακα ελέγχου.

Κατάλληλο για τομή τοποθέτησης 39 - 43 cm
Τοποθετείται για πάχος οροφής 30 - 50 mm
Γάλακτος **94190 355,00**
Διαφανές **94191 375,00**



VENT

Καπάκι οροφής Fiamma Vent

Με πεταλούδα ανοίγματος και με αεροδυναμικό σχεδιασμό. Τομή τοποθέτησης 40 x 40 cm. Με σήτα και αυτόνομο εξαερισμό. Από ανθεκτικό πλαστικό. Μπορεί να τοποθετηθεί σε οροφές πάχους από 30 - 50 mm. Εξωτερικό ύψος καπακιού 8,5 cm. Βάρος: 2,8 kg
Γάλακτος **94082 89,00**
Διαφανές **94084 115,00**



VENT 50

Καπάκι οροφής Fiamma Vent 50

Με χερούλια τα οποία μπορούν να ανοίγουν από όλες τις πλευρές. Με σήτα και συσκόπηση. Από ανθεκτικό πλαστικό. Μπορεί να τοποθετηθεί σε οροφές από 30 - 70 mm. Τομή τοποθέτησης 50 x 50 cm. Εξωτερικό ύψος καπακιού 8,5 cm. Βάρος: 2,8 kg
Γάλακτος **94069 175,00**
Διαφανές **94070 229,00**



TURBO-KIT

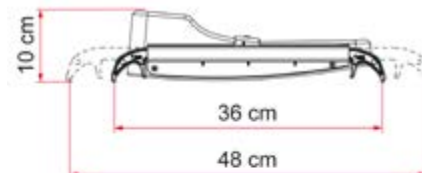

Turbo - Kit 12 Volt

Ακόμη και στα μεγάλα παράθυρα οροφής μπορεί να τοποθετηθεί εύκολα και γρήγορα ανεμιστήρας Turbo - Kit από την Fiamma. Το Turbo - Kit 12 Volt με τηλεσκοπικές βάσεις δίνει την δυνατότητα να τοποθετηθεί σε παράθυρα 40 x 40 cm έως 50 x 70 cm σε σταθμευμένα οχήματα και με ανοιχτό το καπάκι οροφής. Λειτουργεί για τον αερισμό αλλά και τον εξαερισμό. Οι φτερωτές έχουν διάμετρο 24 cm. Το Turbo - Kit μπορεί να χρησιμοποιηθεί και ως ανεμιστήρας τραπέζιου ή και ακόμη για τον αερισμό των κατοικίδιων που βρίσκονται σε κλειστό χώρο. Μπορεί να λειτουργήσει και με μπαταρίες 8 x 1,5 V, Mono D (δεν περιέχονται στη συσκευασία). Κατανάλωση 4 Watt. Ελάχιστη κατανάλωση 0,20 A και μέγιστη 0,33 A. Μέγιστη διοχέτευση αέρος 7,2 m³/min. Βάρος: 1,3 kg

94053 115,00

Τύπος 29**mκ**

Με σήτα για έντομα κουμπωτή και με χερούλια τα οποία ασφαλίζουν.
Ο όγκος συνεχούς αερισμού είναι 60 cm².
Τομή τοποθέτησης 280 x 280 mm.
Κατάλληλο για τοποθέτηση σε οροφές με πάχος 24 - 46 mm, ύψος πάνω από την οροφή 78 mm. Μέγεθος καπέλου 330 x 330 mm.
Χρώμα πλαισίου: λευκό
Χρώμα καπέλου: γάλακτος Βάρος: 1,2 kg
94025 65,00

Τύπος VisionVent S eco**mκ**

Με σήτα για έντομα κουμπωτή και με χερούλια τα οποία ασφαλίζουν. Ο όγκος συνεχούς αερισμού είναι 60 cm². Τομή τοποθέτησης 280 x 280 mm. Κατάλληλο για τοποθέτηση σε οροφές με πάχος 24 - 46 mm. Μεγάλο μέγεθος καπέλου διαφανές 380 x 395 mm για την καλύτερη προστασία από τα χιόνια και τη βροχή. Χρώμα πλαισίου: λευκό.
Χρώμα καπέλου: διαφανές Βάρος: 1,4 kg
94196 84,00

Τύπος 4600K**mκ**

Με σήτα για έντομα κουμπωτή, συσκότιση και με χερούλια τα οποία ασφαλίζουν. Ο όγκος συνεχούς αερισμού είναι 150 cm². Τομή τοποθέτησης 400 x 400 mm. Κατάλληλο για τοποθέτηση σε οροφές με πάχος 24 - 56 mm, ύψος πάνω από την οροφή 92 mm. Μεγάλο μέγεθος καπέλου 560 x 560 mm για την καλύτερη προστασία από τα χιόνια και τη βροχή. Χρώμα καπέλου: διαφανές Βάρος: 2,9 kg
94096 119,00

Τύπος 42**mκ**

Με σήτα για έντομα κουμπωτή, συσκότιση και με χερούλια τα οποία ασφαλίζουν.
Ο όγκος συνεχούς αερισμού είναι 150 cm².
Τομή τοποθέτησης 400 x 400 mm.
Κατάλληλο για τοποθέτηση σε οροφές με πάχος 24 - 56 mm, ύψος πάνω από την οροφή 91 mm. Μέγεθος καπέλου 470 x 470 mm.
Χρώμα πλαισίου: λευκό
Χρώμα καπέλου: γάλακτος Βάρος: 2,3 kg
94098 105,00

Τύπος 46**mκ**

Με σήτα για έντομα κουμπωτή, συσκότιση και με χερούλια τα οποία ασφαλίζουν.
Ο όγκος συνεχούς αερισμού είναι 150 cm².
Τομή τοποθέτησης 400 x 400 mm. Κατάλληλο για τοποθέτηση σε οροφές με πάχος 24 - 56 mm, ύψος πάνω από την οροφή 92 mm. Μεγάλο μέγεθος καπέλου 560 x 560 mm για την καλύτερη προστασία από τα χιόνια και τη βροχή. Χρώμα πλαισίου: λευκό
Χρώμα καπέλου: γάλακτος Βάρος: 2,8 kg
94097 112,00

VisionStar L**mκ**

Το μεγάλο πανοραμικό παράθυρο οροφής VisionStar L, δεν σας προσφέρει μόνο άπλετο φως και αέρα στο τροχόσπιτο ή το αυτοκινούμενο σας, αλλά και μοναδική θέα. Τομή τοποθέτησης 700 x 500 mm. Κατάλληλο για τοποθέτηση σε οροφές με πάχος 25 - 60 mm, ύψος πάνω από την οροφή 105 mm. Ρυθμιζόμενη κλίση έως 55°. Χρώμα καπέλου: ημιδιαφανές Βάρος: 2,8 kg. Με αυτόνομο εξαερισμό.
94290 399,00

**1****1. Μανιτάρι οροφής**

Από ανθεκτικό πλαστικό. Με σήτα που κουμπώνει, για οροφές με πάχος 1,8 cm - 5,5 cm. Καπέλο Ø 20,4 cm. Τομή τοποθέτησης Ø 10,8 cm.
94115 27,95

**2****2. Μανιτάρι οροφής με βίδες**

Από ανθεκτικό πλαστικό. Τύπου Hobby με τρεις βίδες που βιδώνονται εσωτερικά. Τομή τοποθέτησης Ø 11,0 cm.
94120 27,95

3. Κατάκια οροφής Remitop Vista

Μέγιστο άνοιγμα 60°. Με αυτόνομο εξαερισμό. Τομή τοποθέτησης 400 x 400 mm. Εξωτερικό καπέλο 600 x 600 mm. Για οροφές με πάχος 28 mm - 42 mm.

**3****REMISS**

Ύψος πάνω από την οροφή 78 mm.
Βάρος: 3,5 kg
94286 189,00

ΚΑΠΑΚΙΑ ΟΡΟΦΗΣ ↗ DOMETIC ΠΕΡΙΣΣΟΤΕΡΟ ΦΩΣ ΚΑΙ ΑΕΡΑ Η ΚΟΡΥΦΑΙΑ ΣΕΙΡΑ HEKI

Μια σειρά από καπάκια οροφής που καλύπτουν όλες τις ανάγκες για περισσότερο φως και αέρα στο αυτοκινούμενο ή το τροχόσπιτο σας. Μπορείτε να επιλέξετε από μια σειρά Hekis όπως Mini Heki Plus, Midi Heki, Heki 2, Heki 2 deluxe και Heki 3 Plus.

Heki από την Dometic

Βρείτε χιλιάδες προϊόντα.
Απλά με QR-Code σκανάρετέ το με το Smartphone σας ή online

www.pasakaleris.com



από **189,00**

Dometic SEITZ Mini Heki Style

Για Αυτοκινούμενα και Τροχόσπιτα

Το καπάκι οροφής είναι κατάλληλο για τομή τοποθέτησης 400 x 400 mm και προσφέρει μέγιστο φωτισμό.

Το άνοιγμα και η ρύθμιση του καπακιού γίνεται με μια μπάρα.

- Εσωτερικά με σήτα και με συσκότιση
- Με συνεχή και μη συνεχή εξαερισμό
- Μέγιστο άνοιγμα: 50°
- Διπλό καπάκι διαφανές
- Τρεις θέσεις ανοίγματος
- Για τοποθέτηση σε οροφές με πάχος από 25 έως 60 mm
- Βάρος: 4 kg

| Πάχος Οροφής | Κωδ. | Τιμή |
|---------------------------------|-------|--------|
| 25-42 mm με συνεχή εξαερισμό | 92356 | 189,00 |
| 43-60 mm με συνεχή εξαερισμό | 92354 | 189,00 |
| 25-42 mm χωρίς συνεχή εξαερισμό | 92357 | 199,00 |
| 43-60 mm χωρίς συνεχή εξαερισμό | 92355 | 199,00 |



από **699,00**

Dometic SEITZ Midi Heki

Για Αυτοκινούμενα και Τροχόσπιτα

Το καπάκι οροφής είναι κατάλληλο για τομή τοποθέτησης 700 x 500 mm και προσφέρει μέγιστο φωτισμό.

Μοντέρνος σχεδιασμός και εύκολη χρήση. Με διπλό Acryl πλαστικό για μέγιστη ασφάλεια αλλά για θερμμόνωση και ηχομόνωση. Το άνοιγμα του καπακιού γίνεται με μια μπάρα ή με μανιβέλα.

- Εσωτερικά με σήτα και με συσκότιση.
- Με συνεχή και μη συνεχή εξαερισμό
- Μέγιστο άνοιγμα: 45° ή 60°
- Διπλό καπάκι διαφανές
- Τρεις θέσεις ανοίγματος: τελείως ανοικτό, στην μεσαία και σε θέση για κακές καιρικές συνθήκες.
- Για τοποθέτηση σε οροφές με πάχος από 25 έως 60 mm

| Τύπος | Περιγραφή | Κωδ. | Τιμή |
|----------|-----------|-------|--------|
| Μπάρα | Εξαερισμό | 92360 | 699,00 |
| Μπάρα | - | 92361 | 729,00 |
| Μανιβέλα | Εξαερισμό | 92362 | 939,00 |
| Μανιβέλα | - | 92363 | 949,00 |



1.569,00

Dometic SEITZ Heki 3 plus

Για Αυτοκινούμενα και Τροχόσπιτα

Το καπάκι οροφής ανοίγει με μανιβέλα, διαθέτει σήτα χρώματος μαύρο, συσκότιση με μοντέρνο σχεδιασμό φυσαρμόνιας.

Η σήτα και η συσκότιση μπορούν να ανοίξουν στο επιθυμητό σημείο.

- Με μη συνεχή εξαερισμό
- Μέγιστο άνοιγμα: 70°
- Διπλό καπάκι διαφανές
- Πλαίσιο από ανθεκτικό πλαστικό ASA

Τεχνικά χαρακτηριστικά

- Θέση για κακές καιρικές συνθήκες σε 40 mm
- Για τοποθέτηση σε οροφές με πάχος από 25 έως 32 mm
- Απαραίτητος χώρος τοποθέτησης 1080 x 790 mm
- Τομή τοποθέτησης 960 x 655 mm
- Δυνατότητα τοποθέτησης σε πάχος οροφής από 32 - 60 mm με κατάλληλη προσθήκη (ως αξεσουάρ)
- Χρώμα εσωτερικού τελάρου λευκό RAL 9001
- Βάρος: 15 kg

92103 1.569,00

Dometic SEITZ Heki 2 & Heki 2 de Luxe

Heki 2

Το κλασικό καπάκι οροφής είναι κατάλληλο τοποθέτηση σε τροχόσπιτα.

Εσωτερικά διαθέτει σήτα μαύρη και συσκότιση ασημί / λευκό.

Τα αμορτισέρ βοηθούν στην εύκολη ρύθμιση ανοίγματος του καπακιού με μπάρα.

- Με συνεχή εξαερισμό
- Μέγιστο άνοιγμα: 55°
- Διπλό καπάκι διαφανές

Τεχνικά χαρακτηριστικά

- Τρεις θέσεις ανοίγματος
- Απαραίτητος χώρος τοποθέτησης 1080 x 790 mm

- Για τοποθέτηση σε οροφές με πάχος από 25 έως 60 mm
- Χρώμα εσωτερικού τελάρου λευκό RAL 9001
- Βάρος: 11 kg

92100 999,00

Heki 2 de Luxe

Η διαφορά στο Heki 2 de luxe από το Heki 2 βρίσκεται μόνο στο εσωτερικό τελάρο εντός του τροχόσπιτου που διαθέτει εκτός από τη σήτα, συσκότιση και φωτισμό με 4 σποτάκια x 5 Watt.

92101 1.099,00

από **999,00**



Παράθυρο κασετίνα Seitz S-4

Προτερήματα των παραθύρων S-4

- Η σήτα και η κουνουπιέρα μπορούν ταυτόχρονα να χρησιμοποιηθούν
- Γρήγορη και εύκολη τοποθέτηση του παραθύρου
- Υψηλής ποιότητας διπλό παράθυρο από Acryglas
- Μπορεί να τοποθετηθεί σε τοιχώματα 26 – 41 mm
- Μεγάλη ποικιλία σε μεγέθη



DOMETIC



● made
● in
● Germany

| Μέγεθος Παραγγελίας Π x Υ mm | Τομή Τοποθέτησης Π x Υ mm | Ολικό Μέγεθος Π x Υ mm | Κωδικός | Τιμή |
|------------------------------|---------------------------|------------------------|---------|--------|
| 350 x 500 | 343 x 498 | 393 x 531 | 92700 | 405,00 |
| 500 x 300 | 499 x 298 | 544 x 330 | 92701 | 445,00 |
| 500 x 500 | 499 x 499 | 544 x 531 | 92704 | 609,00 |
| 550 x 550 | 549 x 549 | 594 x 581 | 92706 | 665,00 |
| 550 x 600 | 549 x 599 | 594 x 631 | 92708 | 675,00 |
| 600 x 500 | 599 x 498 | 644 x 531 | 92709 | 639,00 |
| 600 x 600 | 599 x 599 | 644 x 631 | 92710 | 698,00 |
| 700 x 550 | 700 x 549 | 745 x 581 | 92717 | 755,00 |
| 700 x 600 | 702 x 599 | 745 x 631 | 92718 | 755,00 |
| 750 x 600 | 750 x 599 | 797 x 631 | 92721 | 779,00 |
| 800 x 350 | 800 x 347 | 846 x 380 | 92722 | 645,00 |
| 900 x 550 | 902 x 549 | 948 x 581 | 92728 | 649,00 |
| 900 x 600 | 902 x 599 | 948 x 631 | 92729 | 869,00 |
| 1000 x 500 | 1002 x 499 | 1048 x 531 | 92731 | 809,00 |
| 1000 x 600 | 1002 x 599 | 1048 x 631 | 92733 | 925,00 |
| 1100 x 550 | 1102 x 549 | 1148 x 581 | 92736 | 935,00 |
| 1200 x 300 | 1201 x 297 | 1248 x 330 | 92738 | 629,00 |
| 1200 x 500 | 1203 x 500 | 1249 x 531 | 92740 | 755,00 |

| Μέγεθος Παραγγελίας Π x Υ mm | Τομή Τοποθέτησης Π x Υ mm | Ολικό Μέγεθος Π x Υ mm | Κωδικός | Τιμή |
|------------------------------|---------------------------|------------------------|---------|----------|
| 1200 x 600 | 1201 x 599 | 1249 x 631 | 92741 | 1.035,00 |
| 1300 x 600 | 1297 x 599 | 1343 x 631 | 92745 | 1.105,00 |
| 1450 x 550 | 1453 x 549 | 1500 x 581 | 92746 | 945,00 |
| 1450 x 600 | 1454 x 599 | 1500 x 631 | 92747 | 1.149,00 |

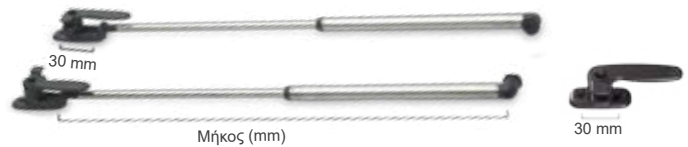

* Μήκος βραχίονα όταν είναι κλειστός

| Βραχίονες για S-3, S-4 και S-5 | Μήκος* | Κωδικός | Τιμή |
|--------------------------------|---------|---------|-------|
| Βραχίονες ζεύγος 400 | 175 mm* | 98525 | 55,95 |
| Βραχίονες ζεύγος 450 | 207 mm* | 98526 | 55,95 |
| Βραχίονες ζεύγος 500 | 251 mm* | 98527 | 56,95 |
| Βραχίονες ζεύγος 550 | 274 mm* | 98528 | 58,95 |
| Βραχίονες ζεύγος 600 | 324 mm* | 98529 | 59,95 |
| Βραχίονες ζεύγος 700 | 333 mm* | 98531 | 69,95 |
| Κλείστρο για VM | 30 mm | 98203 | 24,95 |



Παράθυρο τροχόσπιτου / αυτοκινούμενου (καφέ)

Το παράθυρο είναι κατασκευασμένο από ειδικό υλικό για αντοχή και ασφάλεια, διπλό για ηχομόνωση και θερμομόνωση. Το παράθυρο GRX3 διαθέτει και την ράγα αλουμινίου (βιδώνει στο τροχόσπιτο) ώστε να τοποθετηθεί στο τροχόσπιτο για να ανοιγοκλείνει.

| Τύπος | Τομή Τοποθέτησης Π x Υ mm | Ολικό Μέγεθος Π x Υ mm | Κωδικός | Τιμή |
|-------|---------------------------|------------------------|---------|--------|
| G1000 | 1000 x 550 | 1070 x 620 | 92414 | 279,00 |
| G1300 | 1300 x 550 | 1360 x 620 | 92415 | 309,00 |
| G1450 | 1450 x 550 | 1500 x 620 | 92416 | 319,00 |

Σετ βραχιόνων GRX3

Το σετ βραχιόνων αποτελείται από όλα τα υλικά για την τοποθέτηση των παραθύρων. Βραχίονες (δεξί & αριστερό) με κλείστρα και τα αντικρίσματα τους, κάτω κλείστρα με τα αντικρίσματα τους, αυτοκόλλητα στεγανοποίησης και βίδες.

| | | |
|--------------------------------|-------|-------|
| Σετ βραχιόνων για G1000 | 98620 | 39,95 |
| Σετ βραχιόνων για G1300 & 1450 | 98621 | 41,95 |

Σήτα/συσκότιση Rastro4

Το πλήρως εξοπλισμένο σύστημα.

- Μοντέρνος και εργονομικός σχεδιασμός
- Τοποθετείται στο πάνω μέρος του παραθύρου εξοικονομώντας χώρο
- Εξαιρετική ανάκλαση θερμότητας χάρη στην επικάλυψη αλουμινίου
- Μεγάλη ευελιξία: οι ράγες έχουν τη δυνατότητα να κοπούν (προσοχή από το επάνω μέρος)

• Χρώμα: γκρι

| | | |
|--|-------|--------|
| Σήτα/συσκότιση Rastro4 1100 x 650 γκρι | 92428 | 109,00 |
| Σήτα/συσκότιση Rastro4 1400 x 650 γκρι | 92431 | 124,00 |
| Σήτα/συσκότιση Rastro4 1600 x 650 γκρι | 92434 | 132,00 |

Λάστιχο ανοιγόμενων παραθύρων

Λάστιχο ανοιγόμενων παραθύρων 24-28 mm (πάχος τοιχώματος) με λευκή ταινία (ασφάλεια). Ιδανικό για την τοποθέτηση των παραθύρων από υψηλής αντοχής λάστιχο το οποίο έχει και την κόλλα (μαστίχη) Λάστιχο παραθύρων μέτρον

98592 27,95

Πλαστική γωνία

Πλαστική γωνία για την εύκολη και σωστή τοποθέτηση των παραθύρων. Συσκευασία 4 τεμαχίων

98543 5,95



DOMETIC

Rastrollo 3000

Το πλήρως εξοπλισμένο σύστημα.

- Μοντέρνος και εργονομικός σχεδιασμός
- Τοποθετείται στο πάνω μέρος του παραθύρου εξοικονομώντας χώρο
- Εξαιρετική ανάκλαση θερμότητας χάρη στην επικάλυψη αλουμινίου
- Μεγάλη ευελιξία: οι ράγες έχουν τη δυνατότητα να κοντύνουν
- Ο κινητήρας - σούστα έχει τη δυνατότητα να φρενάρει
- Αποτελεσματική προστασία από έντομα, τον ήλιο αλλά και από τα αδιάκριτα βλέμματα
- Απλή εγκατάσταση
- Διάδοχος του γνωστού Rastrollo 2000
- Διαθέσιμο σε γκρι χρώμα



| A (mm) | B (mm) | C (mm) | D (mm) | E (mm) | F (mm) | Βάρος kg | Κωδ. | Τιμή |
|--------|--------|--------|--------|--------|--------|----------|-------|--------|
| 660 | 710 | 679 | 804 | 600 | 650 | 2,28 | 92210 | 139,00 |
| 760 | 710 | 779 | 804 | 700 | 650 | 2,39 | 92212 | 149,00 |
| 860 | 710 | 879 | 804 | 800 | 650 | 2,50 | 92214 | 155,00 |
| 960 | 710 | 979 | 804 | 900 | 650 | 2,61 | 92215 | 165,00 |
| 1060 | 710 | 1079 | 804 | 1000 | 650 | 2,71 | 92216 | 169,00 |
| 1160 | 710 | 1179 | 804 | 1100 | 650 | 2,82 | 92217 | 175,00 |
| 1260 | 710 | 1279 | 804 | 1200 | 650 | 2,93 | 92218 | 185,00 |
| 1360 | 810 | 1379 | 904 | 1300 | 750 | 3,34 | 92219 | 189,00 |
| 1460 | 810 | 1479 | 904 | 1400 | 750 | 3,45 | 92220 | 199,00 |
| 1560 | 810 | 1579 | 904 | 1500 | 750 | 3,56 | 92222 | 215,00 |
| 1660 | 810 | 1679 | 904 | 1600 | 750 | 3,67 | 92224 | 219,00 |
| 1760 | 810 | 1779 | 904 | 1700 | 750 | 3,78 | 92225 | 231,00 |

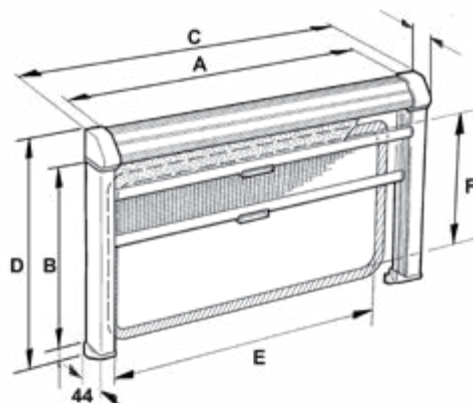

REMIS

Συσκότιση REMISun

- Τοποθετημένη στο πάνω μέρος του παραθύρου
- Εξαιρετική ανάκλαση θερμότητας χάρη στην εξωτερική επικάλυψη αλουμινίου
- Αποτελεσματική προστασία από τα αδιάκριτα βλέμματα και τον ήλιο

- Τοποθετείται εσωτερικά του παραθύρου εύκολα και γρήγορα
- Το κατάλληλο μέγεθος για τη συσκότιση είναι μετρώντας το παράθυρο και προσθέσετε περίπου 3 cm επιπλέον
- Διαθέσιμο σε μπεζ ανοικτό χρώμα εσωτερικά



Σετ 3 τεμ.

RR 2000

RR 2001

Τερματικά Seitz

Ανταλλακτικά τερματικά για τις σήτες και συσκότισης.

Συσκευασία 3 τεμαχίων.

Γκρι **92126 17,95**
Μπεζ **92127 17,95**

Τερματικά RR 2000

Τερματικά 2 τεμαχίων (ζεύγος) προσαρμόζονται εύκολα και γρήγορα σε Rastrollo 2000.

Χρώμα: λευκό

92071 9,95

Τερματικά RR 2001

Τερματικά 2 τεμαχίων (ζεύγος) προσαρμόζονται εύκολα και γρήγορα σε Rastrollo 2001.

Χρώμα: γκρι

92061 9,95

Τερματικά Remis

Συσκευασία 3 τεμαχίων.

Χρώμα: μπεζ

92249 17,95

Τερματικά Remis συσκοτίσεων

Συσκευασία 3 τεμαχίων.

Χρώμα: μπεζ

92250 14,95

| Μέγεθος (M x Y) mm | Κωδ. | Τιμή |
|------------------------------|--------------|--------------|
| Συσκότιση REMISun 620 x 600 | 92260 | 39,95 |
| Συσκότιση REMISun 770 x 700 | 92262 | 45,95 |
| Συσκότιση REMISun 870 x 700 | 92264 | 49,95 |
| Συσκότιση REMISun 970 x 700 | 92266 | 54,95 |
| Συσκότιση REMISun 1120 x 700 | 92270 | 56,95 |
| Συσκότιση REMISun 1270 x 700 | 92272 | 59,95 |
| Συσκότιση REMISun 1320 x 800 | 92273 | 64,95 |
| Συσκότιση REMISun 1420 x 800 | 92275 | 65,95 |
| Συσκότιση REMISun 1520 x 800 | 92276 | 69,95 |
| Συσκότιση REMISun 1620 x 800 | 92277 | 71,95 |
| Συσκότιση REMISun 1720 x 800 | 92278 | 74,95 |

Επισκεφτείτε το **myPasakaleris** και δηλώστε τις συσκευές σας για εγγύηση, ανοίξτε την καρτέλα του οχήματος σας, βρείτε οδηγίες χρήσεων συσκευών, ενημερώσεις θεμάτων, προσφορές και πολλές ακόμη δυνατότητες, όλα αυτά με ένα κλικ www.pasakaleris.com/mypasakaleris





Rad Max 130 αναδιπλωμένη



Rad Max 130



Rad Max 130



Alu-Star

Βάσεις μηχανών & ποδηλάτων για αυτοκινούμενα

Κατάλληλη βάση μηχανών για τα περισσότερα ευρωπαϊκά αυτοκινούμενα.

Στα περισσότερα αυτοκινούμενα για να επιτευχθεί η σωστή αλλά πάνω από όλα ασφαλής τοποθέτηση της βάσης απαιτείται επέκταση πλαισίου, ενίσχυση ή άλλα πρόσθετα εξαρτήματα.

Σε σπάνιες περιπτώσεις, εγκαθίσταται μια σταθερή επέκταση πλαισίου απευθείας στο εργοστάσιο.

Η βάση μπορεί να αφαιρεθεί αλλά και να τοποθετηθεί εύκολα και γρήγορα στο αυτοκινούμενο σας.

Ράμπα ανεβάσματος, βάση σταθεροποίησης και 2 τάκοι τροχών περιλαμβάνονται στη συσκευασία.

Rad Max 130

Το SMV Rad Max είναι μία βάση για σκούτερ ή ελαφριές μοτοσυκλέτες.

Η βάση μπορεί να διπλωθεί όταν δεν χρησιμοποιείται.

Μέγιστο βάρος αντοχής 130 kg

Alu-Star 120

Η βάση Alu-Star 120 είναι ιδανική για την μεταφορά ενός σκούτερ και

δύο ποδηλάτων με μέγιστο βάρος αντοχής 120 kg.

Οι δέστρες ποδηλάτων θα πρέπει να παραγγελθούν ξεχωριστά.

Alu-Star 150

Η βάση Alu-Star 150 είναι ιδανική για την μεταφορά ενός σκούτερ και

δύο ποδηλάτων με μέγιστο βάρος αντοχής 150 kg.

Οι δέστρες ποδηλάτων θα πρέπει να παραγγελθούν ξεχωριστά.

Πληροφορία

Επικοινωνήστε μαζί μας ή με τους συνεργάτες μας ώστε να γίνει μια συγκεκριμένη προσφορά για το δικό σας αυτοκινούμενο με τα ακριβή χαρακτηριστικά μάρκα οχήματος, έτος κατασκευής, τύπος σασί.

| Τύπος | Rad Max 130 | Alu-Star 120 | Alu-Star 150 |
|-----------------------|--------------------|--------------|--------------|
| Θέση μηχανής | 1 | 1 | 1 |
| Θέση ποδηλάτων | - | μέγιστο 2 | μέγιστο 2 |
| Βάρος βάσης (περίπου) | 35 kg | 45 kg | 55 kg |
| Βάρος αντοχής | 130 kg | 120 kg | 150 kg |
| Πλάτος | περίπου 2000 mm | | |
| Βάθος | περίπου 480 mm | | |
| Υλικό κατασκευής | Σίδηρο / Αλουμίνιο | | |
| Κωδικός | 98584 | 98579 | 98580 |
| Τιμή | 1.549,00 | 1.199,00 | 1.549,00 |



Made in Germany

| Για | Κωδικός | Τιμή |
|---|---------|----------|
| Μεταβλητός κοτσαδόρος | 98683 | 699,00 |
| SMA Fiat 250 16 kN | 98684 | 1.849,00 |
| SMA MB Sprinter 312-316 22.5 kN | 98685 | 2.579,00 |
| Van σταθερός Fiat Ducato 250 (06/2006-) | | |
| Citroen Jumper 250 / Peugeot 250 (06/2006-) | 98686 | 389,00 |
| Opel Movano C (01/2022-) | | |
| Van αποσπώμενος Fiat Ducato 250 (06/2006-) | | |
| Citroen Jumper 250 / Peugeot 250 (06/2006-) | 98687 | 539,00 |
| Opel Movano C (01/2022-) | | |

Για περισσότερους κοτσαδόρους αυτοκινούμενων και Van, αλλά και για επεκτάσεις και ενισχύσεις σασί για μια ολοκληρωμένη και εξειδικευμένη προσφορά για το όχημα σας απευθυνθείτε στους συνεργάτες μας ή στείλτε το αίτημα σας στην εφαρμογή www.pasakaleris.com/smv Το ηλεκτρικό kit θα πρέπει να το παραγγείλετε ξεχωριστά!

| Κιτ ηλεκτρικής σύνδεσης κοτσαδόρου με 13-πινο βύσμα | Κωδικός | Τιμή |
|---|---------|--------|
| Fiat Ducato σειράς 8 και εκδόσεις (07/2021-) | 98690 | 259,00 |
| Fiat Ducato 250 (06/2006-) | | |
| Citroen Jumper 250 / Peugeot 250 (06/2006-) | 98691 | 259,00 |
| Opel Movano C (01/2022-) | | |

Για περισσότερα κιτ σύνδεσης κοτσαδόρου απευθυνθείτε στους συνεργάτες μας ή στείλτε το αίτημα σας www.pasakaleris.com/smv

Κοτσαρόρος αυτοκινούμενων και Van

Ο κοτσαδόρος της SMV-Metall είναι η μόνη λύση μεταφοράς για σχάρες ποδηλάτων, τρέιλερ και τροχόσπιτα.

Ο απλός σχεδιασμός του τον καθιστά διακριτικό. Αξιόπιστη, τέλεια εφαρμογή & οπτικά ελκυστικός: Ο κατασκευαστής SMV-Metall αναπτύσσει κοτσαδόρους ρυμούλκησης για συγκεκριμένους κατασκευαστές με ποιότητα και στιβαρή κατασκευή σε συνεργασία με τη βιομηχανία των κατασκευαστών αυτοκινούμενων.

Χάρη στην έγκριση ΕΚ, ο κοτσαδόρος ρυμούλκησης μπορεί επίσης να χρησιμοποιηθεί σε όλη την Ευρώπη. Οι κοτσαδόροι SMV παρέχουν ασφαλής & άνετη οδήγηση με ρυμουλκούμενο ή με την βάση ποδηλάτου. Σε ορισμένες περιπτώσεις, πρέπει να ενισχυθεί με ειδικά εξαρτήματα για να επιτευχθεί η απαιτούμενη φέρουσα ικανότητα. Ενδέχεται να χρειαστούν περισσότερα τμήματα ενίσχυσης, εξαρτάτε πάντα από το όχημα σας.

Στις αναγραφόμενες τιμές περιλαμβάνεται ΦΠΑ 24%. Οι αναγραφόμενες τιμές είναι σε ευρώ (€)

από **699,00**

Αερανάρτηση για αυτοκινούμενο

Το πρόσθετο σύστημα διπλής αερόφουσκας 8" αυξάνει την οδηγική άνεση και ασφάλεια. Η εύκολη τοποθέτηση στον πίσω άξονα γίνεται διατηρώντας το υπάρχον σύστημα του οχήματός σας.

Προτείνεται ιδιαίτερα σε περιπτώσεις που στο όχημα σας υπάρχει βάση μηχανής ή χρήση κοτσαδόδου. Η πρόσθετη αερανάρτηση ανακουφίζει σχεδόν το 100% το φορτίου στο υπάρχον σύστημα ελατηρίων του πίσω άξονα και απορροφά στον βέλτιστο βαθμό τους κραδασμούς στον δρόμο. Λάβετε υπόψη το μέγιστο επιτρεπόμενο συνολικό βάρος του οχήματος πρέπει να είναι έως 4005 kg. Η συσκευασία περιλαμβάνει, 2 αερόφουσκες 8", 2 μετρητές πίεσης, 2 βαλβίδες πλήρωσης, υλικό στερέωσης, 2 σωληνές, πιστοποίηση και οδηγίες τοποθέτησης.

| | | |
|---|--------------|---------------|
| Fiat Ducato X250 (2006-) | 98549 | 899,00 |
| Fiat Ducato 230/240/250 (1994-2006) | 98554 | 699,00 |
| Ford Transit | 98556 | 699,00 |
| Sprinter 06-17 | 98559 | 749,00 |
| Renault Master, Opel Movano, Nissan Interstar | 98564 | 799,00 |
| Αεροσιμπεστής | 98568 | 199,00 |
| Βάση για τον αεροσιμπεστή | 98571 | 26,95 |

Πληροφορία

Επικοινωνήστε μαζί μας ή με τους συνεργάτες μας ώστε να γίνει μια συγκεκριμένη προσφορά για το δικό σας αυτοκινούμενο με τα ακριβή χαρακτηριστικά μάρκα οχήματος, έτος κατασκευής, τύπος σασί.

Αερανάρτησεις υπάρχουν σχεδόν για όλα τα αυτοκινούμενα είτε έχουν σασί της κατασκευάστριας εταιρείας (Ducato, Sprinter κ.α) είτε με σασί Αλκο διαφόρων τύπων και εκδόσεων.

E-Suspension

Με το πακέτο E-Suspension, μπορείτε να ελέγχετε την αερανάρτησή σας εύκολα και άνετα μέσω της εφαρμογής E-Trailer. Η εφαρμογή σας επιτρέπει να προσαρμόζετε τις ρυθμίσεις της αερανάρτησης ανά πάσα στιγμή, ώστε να εξασφαλίζετε τη βέλτιστη οδηγική άνεση και ασφάλεια. Το προϊόν παρέχεται από την SMV με το πακέτο εκκίνησης E-Trailer, ώστε να μπορείτε να χρησιμοποιήσετε ολόκληρη τη σειρά E-Trailer. Η ανάρτηση E-Suspension είναι εξοπλισμένη με μία βάση γενικής χρήσης που καθιστά εύκολη την τοποθέτησή της στο όχημα. Η εγκατάσταση είναι απλή: Το μόνο που έχετε να κάνετε είναι να συνδέσετε τους δύο σωληνές του αεροσιμπεστή και δύο καλώδια για τα ηλεκτρική τροφοδοσία. Είναι τόσο γρήγορος και εύκολος τρόπος ώστε να εξοπλίσετε το όχημά σας με σύγχρονη, έξυπνη αερανάρτηση.

Ζήστε ένα νέο επίπεδο άνεσης, ελέγχου και ασφάλειας όταν ταξιδεύετε!
 E-Suspension Box χωρίς πακέτο E-Trailer **98695 1.179,00**
 E-Suspension Box με βασικό πακέτο E-Trailer **98696 1.435,00**
 E-Suspension Box με πακέτο Plus E-Trailer **98697 1.595,00**

κύλινδροι ανυψωτικής ικανότητας 2 τόνων. Αυτό είναι επαρκές για τα περισσότερα αυτοκινούμενα τροχόσπιτα στην Ευρώπη. Διατίθενται επίσης ισχυρότερα στηρίγματα έως 3,5 τόνους ανά στήριγμα (άλλα κατόπιν παραγγελίας). Τα στηρίγματα τοποθετούνται στο πλαίσιο του οχήματος με τη χρήση εξαρτημάτων τοποθέτησης.

Τα εξαρτήματα τοποθέτησης δεν παρέχονται στη συσκευασία επειδή υπάρχουν πολλά διαφορετικά πλαίσια και θα πρέπει να επιλεγεί το κατάλληλο. Επομένως, παραγγέλλονται χωριστά ή κατασκευάζονται κατόπιν παραγγελίας.

Είναι επίσης δυνατόν να επιτευχθούν διαφορετικά ύψη ανύψωσης.

Τα στηρίγματα λειτουργούν με το λεγόμενο σύστημα διπλής κίνησης, που σημαίνει ότι τα στηρίγματα κατεβαίνουν υδραυλικά και στη συνέχεια επιστρέφουν ξανά υδραυλικά. Αυτό έχει ένα σημαντικό πλεονέκτημα: εάν ένα από τα στηρίγματα έχει βυθιστεί σε βαλτώδες έδαφος για παράδειγμα, μπορεί να ανασυρθεί ξανά.

Τα στηρίγματα προστατεύονται επίσης από τη διάβρωση. Τα στηρίγματα SMV λειτουργούν με ηλεκτρική υδραυλική αντλία 12 ή 24 volt.

Αυτή η αντλία λειτουργεί με μέγιστη πίεση 160 bar και μπορεί να τοποθετηθεί σε έναν αποθηκευτικό χώρο του αυτοκινούμενου.

Σε περίπτωση αποφορτισμένης μπαταρίας, το σύστημα μπορεί να συνεχίσει να λειτουργεί χειροκίνητα.

Για Fiat Ducato 250 **98701 6.059,00**

χρησιμοποιούνται για τη στήριξη του πίσω μέρους σχεδόν όλων των αυτοκινούμενων οχημάτων. Η μανιβέλα μήκους περίπου 78 cm διευκολύνει τον χειρισμό των στηριγμάτων. Χάρη στο ρυθμιζόμενο πόδι 3 κατευθύνσεων, έχετε τη δυνατότητα να επεκτείνετε το στηρίγμα σε μήκος από 290 mm

έως και 420 mm, ανάλογα με την περίπτωση. Έχει ανυψωτική ικανότητα 500 kg και ικανότητα φορτίου 1000 kg ανά στήριγμα, και ζυγίζουν το ζεύγος μόνο 3,8 kg. Η συσκευασία περιλαμβάνει 2 πόδια (στηρίγματα), μανιβέλα, βίδες και οδηγίες χρήσης.
 Alu-Matic **98704 395,00**

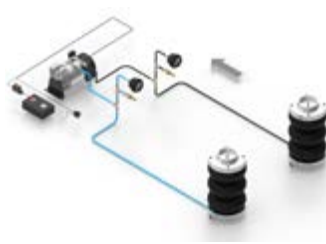

Υδραυλικό σύστημα ποδιών σταθεροποίησης SMV Multi Lift

Με το σύστημα Autolevel, όλοι οι σταθεροποιητές μετακινούνται με το πάτημα ενός κουμπιού. Μόλις οι σταθεροποιητές επεκταθούν, κάθε σταθεροποιητής λειτουργεί ξεχωριστά και πλήρως αυτόματα, έως ότου όλοι βρεθούν στο ίδιο επίπεδο!

Ο χειρισμός με τηλεχειρισμό είναι επίσης δυνατός.

Στο βασικό εξοπλισμό του συστήματος περιλαμβάνονται τηλεσκοπικοί

Alu-Matic πόδια στήριξης

Τα στηρίγματα SMV Alu-Matic με μανιβέλα τοποθετούνται στο πίσω μέρος του αυτοκινούμενου σας και το σταθεροποιούν. Κατασκευασμένα κυρίως από αλουμίνιο, εύκολη χρήση και γρήγορη εγκατάσταση. Τα δημοφιλή αυτά στηρίγματα Alu-Matic της SMV μπορούν να





CARAVAN XL A

Βάση ποδηλάτων Carry-Bike XL A

Οικονομική λύση ποδηλατιέρας για όλους τους ρυμούς όπως AL-KO και Hobby. Στιβαρή, ελαφριά και εργονομική κατασκευή αλουμινίου από την Fiamma.

Για την μεταφορά έως και δύο ποδηλάτων στον ρυμό του τροχοσπίτου.

Διπλώνει λίγο για να ανοίγει η φιαλοθήκη. Δεν απαιτείται να τρυπήσετε για να τοποθετηθεί.

Στη συσκευασία περιλαμβάνονται όλα τα εξαρτήματα και για την σταθεροποίηση των δύο ποδηλάτων. Εάν στον ρυμό υπάρχει καπάκι πρέπει να αφαιρεθεί ή να τρυπηθεί.

Μέγιστο βάρος τοποθέτησης ποδηλάτων 35 kg. Διαστάσεις (Π x Β x Υ): 128 x 33 x 67 cm Βάρος: 5,3 kg. **94277 209,00**



CARAVAN UNIVERSAL

UL

Βάση ποδηλάτων Caravan Universal

Κατάλληλη για τροχόσπιτα Bürstner, Chateau και άλλες μάρκες με σημεία τοποθέτησης στο πίσω μέρος.

Η τοποθέτηση γίνεται με βίδες στο επάνω και στο κάτω μέρος της βάσης ποδηλάτων.

Για τη μεταφορά έως και δύο ποδηλάτων.

Μπορεί χάρις στις τηλεσκοπικές σωλήνες να ανοίξει σε ύψος από 100cm έως 180 cm.

Μέγιστο βάρος τοποθέτησης ποδηλάτων 35 kg. Διαστάσεις (Π x Β x Υ): 128 x 86 x 180 cm Βάρος: 7,5 kg **94280 435,00**

Βάση ποδηλάτων Carry-Bike UL

Τοποθετείται σχεδόν σε όλα τα αυτοκινούμενα. Ελαφρύ κατασκευασμένη από αλουμίνιο.

Μπορεί χάρις στις τηλεσκοπικές σωλήνες να



ανοίξει σε ύψος από 80 cm έως 150 cm. Μπορεί να τοποθετηθεί και μία επιπλέον ράγα ενδιάμεσα για την μεταφορά και τρίτου ποδηλάτου.

Στη συσκευασία περιλαμβάνονται όλα τα εξαρτήματα για την σταθεροποίηση των δύο ποδηλάτων.

Μέγιστο βάρος τοποθέτησης ποδηλάτων 50 kg. Διαστάσεις (Π x Β x Υ): 128 x 63 x 80 cm Βάρος: 5,6 kg **94176 325,00**

Ράγα Quick Pro

Με μήκος 128 cm **94295 59,95**

Μπράτσο Bike Block Pro S 2

Για δεύτερο ενδιάμεσο ποδήλατο 23 - 28 cm άνοιγμα.

Bike-Block Pro 2 **94305 31,95**

**Ultra - Box**

Ευρύχωρα κουτιά οροφής από ανθεκτικό πλαστικό ABS-Plus ιδανικό για αυτοκινούμενα και van. Αδιάβροχο, στιβαρή κατασκευή και ανθεκτικό στους κραδασμούς με UV προστασία από την υπεριώδη ακτινοβολία.

Μέγεθος Ultra Box 2: 120 x 91 x 42 cm

Μέγεθος Ultra Box 3: 170 x 91 x 42 cm

| Τύπος | Liter | Βάρος | Κωδ. | Τιμή |
|-------------|-------|-------|-------|--------|
| Ultra-Box 2 | 400 l | 13 kg | 95304 | 739,00 |
| Ultra-Box 3 | 520 l | 17 kg | 95305 | 949,00 |

**Εσωτερική σκάλα Deluxe 4B & 5B**

Σκάλες αλουμινίου με κλίση 15 % για εύκολη πρόσβαση στο κρεβάτι του αυτοκινούμενου σας ή την κουκέτα.

Γρήγορη και ασφαλή τοποθέτηση με την υποστήριξη των γάντζων.

Διατίθεται σε δύο εκδόσεις.

Βάρος 4B (4 σκαλοπάτια): 2,4 kg

Βάρος 5B (5 σκαλοπάτια): 2,6 kg

Deluxe 4B **97038 165,00**

Deluxe 5B **97039 179,00**

Εξωτερική σκάλα Deluxe 8

Στιβαρή κατασκευή από αλουμίνιο.

Σωλήνα Ø 30 mm με 2 mm πάχος.

Αντιολισθητικά σκαλιά με πλάτος 28 cm.

Κατά την διάρκεια του ταξιδιού η σκάλα πρέπει να κλείνει.

Μέγεθος ανοιχτής σκάλας 247 cm και κλειστής 126 cm.

Βάρος: 5,5 kg. **97082 349,00**

Περισσότερα προϊόντα από την Fiamma θα βρείτε στους συνεργάτες μας ή στην ιστοσελίδα μας www.pasakaleris.com

**Fixing - Bar Pro L**

Μπάρα από αλουμίνιο η οποία μπορεί να κοπεί στο επιθυμητό μήκος. Κατάλληλο για ηλιακές κυψέλες και μπαγκαζιέρες οροφής.

Στη συσκευασία περιλαμβάνεται μία μπάρα με δύο πλαστικά τερματικά και ένας αποστάτης μπάρας. Μήκος: 240 cm

Βάρος: 1,5 kg **97115 79,95**



DeLuxe 8

**Σκαλάκι Step**

Το κλασικό σκαλοπατάκι για τα τροχόσπιτα και αυτοκινούμενα. Μεγάλη σταθερότητα, το επάνω μέρος είναι αντιολισθητικό. Από ανθεκτικό πλαστικό. Χρώμα: γκρι

Μέγεθος: (Μ x Π): 50 x 40 cm. Ύψος 23 cm. Αντοχή έως: 150 kg. Βάρος: 1,0 kg

93140 13,95

**Σκαλοπάτι μονό Sydney**

Μεταλλικό σκαλοπατάκι με αντιολισθητική επιφάνεια. Χρώμα: γκρι

Μέγεθος: (Μ x Π): 38 x 39 cm. Ύψος 25 cm. Αντοχή έως: 150 kg

Βάρος: 2,0 kg

Γκρι

93058 29,95

Μαύρο

93064 32,95

**Καθρέπτης αυτοκινήτου Stinger**

Προσαρμόζεται σχεδόν σε όλους τους τύπους αυτοκινήτων όταν έχει ρυμουλκούμενο. Τοποθετείται δεξιά ή αριστερά. Γρήγορη τοποθέτηση.

Μέγεθος καθρέπτη 152 x 110 mm.

Τιμή τεμαχίου. 96023 17,95

**Καθρέπτης αυτοκινήτου Europe XL**

Γρήγορη τοποθέτηση αριστερά ή δεξιά. Με ρυθμιζόμενα λάστιχα προσαρμογής.

Ιδανικό για αυτοκίνητα με μεγάλους καθρέπτες όπως Jeep κ.ά. Τοποθετείται δεξιά ή αριστερά.

Μέγεθος καθρέπτη 142 x 78 mm.

Τιμή τεμαχίου. 96020 24,95

**Σκαλάκι Magnum**

Κατασκευασμένο από πλαστικό. Μεγάλη σταθερότητα και αντιολισθητικό. Ενισχυμένη και στιβαρή κατασκευή.

Μέγεθος: (Μ x Π): 58 x 40 cm. Ύψος 24 cm. Αντοχή έως: 200 kg. Βάρος: 1,3 kg

93139 21,95

**Σκαλοπάτι διπλό Bermuda S**

Μεταλλικό σκαλοπατάκι με αντιολισθητική επιφάνεια. Χρώμα: γκρι

Μέγεθος: (Μ x Π): 38 x 63 cm.

Ύψος 39 cm. Αντοχή έως: 150 kg

Βάρος: 4,0 kg

Γκρι

93059 49,95

Μαύρο

93060 52,95

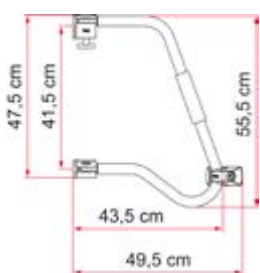
**1. Βοηθητικό εισόδου Security 46 Pro**

Για ασφαλές ανέβασμα και κατέβασμα από το όχημα σας. Από αλουμίνιο σωλήνα Ø 30 mm. Αποτρέπει κατά την διάρκεια του ταξιδιού να ανοίξει η πόρτα. Ιδανικό και για τις διαιρούμενες πόρτες. Συμπεριλαμβάνεται και κλειδαριά με κλειδιά, έτσι ώστε να ασφαλίσει το όχημα σας.

93024 189,00

2. Κλειδαριά πόρτας Favorit 2001

Από ανθεκτικό πλαστικό. Η κλειδαριά αποτελείται από δύο τεμάχια εξωτερικό και εσωτερικό με δυνατότητα κλειδώματος από μέσα. Κατάλληλη για οχήματα με την πόρτα εισόδου από τα δεξιά (όχι για τα Αγγλικά).

Επίσης στη συσκευασία συμπεριλαμβάνονται



2 κλειδιά ασφαλείας STS, 4 βίδες και δαχτυλίδι στεγανοποίησης. Τομή τοποθέτησης Ø 93 mm.

Για πάχος πόρτας 31 - 35 mm

98594 59,95

Για πάχος πόρτας 35 - 39 mm

98595 59,95

3. Κλειδαριά φιαλοθήκης

Για μικρές πόρτες και φιαλοθήκες. Με μύλο και 2 κλειδιά ασφαλείας. Τομή τοποθέτησης: Ø 28 mm. Εξωτερική διάσταση: 57 x 44 mm.

Χρώμα: μαύρο.

98166 41,95

4. Κλειδαριά φιαλοθήκης

Για μικρές πόρτες και φιαλοθήκες. Με μύλο και 2 κλειδιά ασφαλείας.

98117 41,95

5. Κλειδαριά φιαλοθήκης

Με προσατευτικό κατάκι. Το πάσο έχει μήκος 12 mm. Με μύλο και με 2 κλειδιά.

98263 39,95

6. Κλειδαριά "Παντόφλα"

Ιδανική για την αποφυγή κλοπής του ρυμουλκούμενου σας τροχόσπιτου ή τρέιλερ. Τοποθετείται εύκολα και γρήγορα.

Με κλειδαριά και με δύο κλειδιά.

Δεν μπορεί να τοποθετηθεί σε ρυμουλκούμενα με χούφτα σταμπιλιζάτορα.

95260 35,95

7. Κλειδαριά χούφτας

Ιδανική για την αποφυγή κλοπής του ρυμουλκούμενου σας, προσαρμόζεται στην χούφτα. Ταίριαζει σε όλα τα ρυμουλκούμενα τρέιλερ.

95197 30,95

8. Κλειδαριά Safe Door

Κατασκευασμένη από στιβαρό, βαμμένο αλουμίνιο χωρίς πλαστικά μέρη.

Τοποθέτηση με βίδες σε προφίλ πόρτας εισόδου, γκαράζ και όπου αλλού απαιτείται.

Λευκό 93210 76,95

Μαύρο 93212 79,95



Πυραμίδες στήριξης πλαστικοί
 Ιδανική λύση για τη σταθεροποίηση του οχήματός σας. Στιβαρή κατασκευή από ανθεκτικό πλαστικό ακόμη και στις υπεριώδεις ακτίνες του ήλιου. Εξοικονόμηση χώρου αποθήκευσης γιατί τοποθετείται το ένα μέσα στο άλλο. Βάρος 4 τεμαχίων: 3,2 kg
 Μέγιστη αντοχή βάρους ανά πυραμίδα 750 kg.
 Ύψος τοποθέτησης: 31 - 44 cm
 Συσκευασία: 4 τεμαχίων
95179 63,95

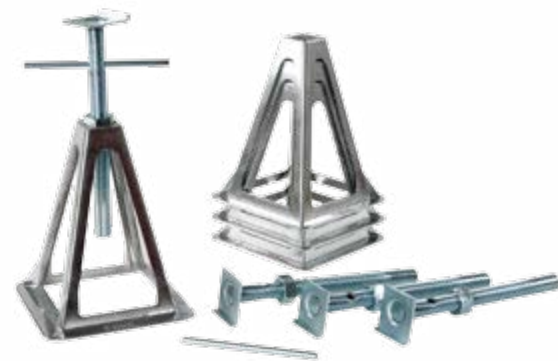

Πυραμίδες στήριξης αλουμινίου
 Ιδανική λύση για τη σταθεροποίηση του οχήματός σας. Κατασκευασμένες από γυαλισμένο αλουμίνιο. Εξοικονόμηση χώρου αποθήκευσης γιατί τοποθετείται το ένα μέσα στο άλλο. Βάρος 4 τεμαχίων: 3,6 kg
 Μέγιστη αντοχή βάρους ανά πυραμίδα 1000 kg.
 Ύψος τοποθέτησης: 28 - 43 cm
 Συσκευασία: 4 τεμαχίων
95194 119,00

Τάκοι Αυτοκινούμενων Level Up

Υψηλή ποιότητα κατασκευής! Το original από την Fiamma. Ελαφρύ, ανθεκτικό και αντιολισθητικό. Με την δυνατότητα τριών επιπέδων μπορείτε να τοποθετήσετε το όχημά σας ασφαλισμένα για την καλή λειτουργία και των συσκευών σας. Καθαρίζει εύκολα. Ιδανικό για τα αυτοκινούμενα. Υλικό: από ανθεκτικό πολυαιθυλένιο HD
 Συσκευασία: 2 τεμαχίων
 Διαστάσεις (Μ x Π x Υ): 57 x 20 x 13 cm
 Βάρος αντοχής: 5 t
95212 39,00

Σφήνες Chock

Μπορεί να τοποθετηθεί σε τάκους Level Up, Level Pro και Magnum. Ιδανικό αξεσουάρ για την παραμονή μεγάλου χρονικού διαστήματος στους τάκους. Κατασκευασμένες από ανθεκτικό πλαστικό πολυαιθυλένιο HD, ανθεκτικό στις υπεριώδεις ακτίνες του ήλιου UV.
95216 11,50

Τσάντα μεταφοράς Level Bag S

Μπορούν να τοποθετηθούν τάκοι Level Up, αλλά και τάκοι άλλων κατασκευαστών. Κρατήστε καθαρό το όχημά σας χρησιμοποιώντας την τσάντα Level Bag S.
95233 12,50



Τάκοι - Wheel Saver

Τάκοι για την μη παραμόρφωση των τροχών, σε περιπτώσεις στάθμευσης οχημάτων για μεγάλο χρονικό διάστημα όπως κατά την διάρκεια του χειμώνα.

Κατάλληλα για τους τροχούς με διάμετρο έως και 70 cm.

Μπορεί να βιδωθεί σε σταθερό έδαφος, υπάρχουν οπές για τις βίδες.

Υλικό: από ανθεκτικό πολυαιθυλένιο HD

Συσκευασία: 2 τεμαχίων

Διαστάσεις (Μ x Π x Υ): 46 x 21 x 6 cm

95208 22,50

Βοηθητικά άμμου Grip - System

Τοποθετούνται κάτω από τους τροχούς του οχήματός για να διευκολύνει την κίνηση σε αμμώδεις περιοχές, γρασιδί κ.ά.

Στιβαρή κατασκευή από UV ανθεκτικό πολυαιθυλένιο. Καθαρίζονται εύκολα

Συσκευασία: 2 τεμαχίων

Διαστάσεις (Μ x Π): 74 x 22,5 cm

95262 23,95



Τάκος τροχού και βάση

Τάκος από ανθεκτικό πλαστικό, κατασκευασμένος βάση των προδιαγραφών DIN 76051. Κατάλληλο για οχήματα όπως τρέιλερ, τροχόσπιτα κ.ά.

Χρώμα: μαύρο. Τιμή τεμαχίου.

Τάκος

95267 7,95

Βάση Τάκου

95268 3,95

**1. Ροδάκι ρυμού**

Με πλαστική ζάντα και με συμπαγές ροδάκι 200 x 50 mm. Σωλήνα Ø 48 mm. Βάρος αντοχής: 150 kg Βάρος: 4,43 kg

95057 35,95**2. Ροδάκι ρυμού φουσκωτό**

Με μεταλλική ζάντα και με συμπαγές ροδάκι 260 x 85 mm. Σωλήνα Ø 48 mm. Βάρος αντοχής: 150 kg. Βάρος: 4,84 kg

95082 84,95**3. Ανταλλακτικό ροδάκι**

Με πλαστική ζάντα και με συμπαγές ροδάκι 200 x 50 mm. Βάρος αντοχής: 200 kg

95058 16,95**4. Ανταλλακτικό ροδάκι πλατύ**

Με μεταλλική ζάντα και με συμπαγές ροδάκι 235 x 75 mm. Βάρος αντοχής: 400 kg

95087 39,95**5. Σφιγκτήρας ροδάκι ρυμού**

Ταιριάζει σε ροδάκι με σωλήνα Ø 48 mm. Μέγιστο βάρος 200 kg.

97069 6,50

Απόσταση βιδών 10,5 cm.

95096 14,95**6. Βίδα σφιγκτήρα****95119 5,95****7. Κλειδί ποδιών τροχόσπιτου**

Γαλβανιζέ. Ταιριάζει σε όλα τα πόδια με βίδα 19 mm. Συνολικό μήκος 85 cm.

95092 11,95**8. Φουσόνα φρένου**

Ταιριάζει σχεδόν σε όλα τα ρυμουλκούμενα με σύστημα πέδησης.

97078 7,50**9. Καπάκι μπίλιας**

Προστατεύει την μπίλια από βρωμιές. Διαθέτει δαχτυλίδι για να μην χάνεται.

95134 5,50**10. Συρματόσχοινο ασφαλείας**

Για τροχόσπιτα και άλλα ρυμουλκούμενα με φρένα. Το συρματόσχοινο ασφαλείας είναι υποχρεωτικό και εξυπηρετεί την ασφάλειά σας αλλά και των άλλων. Μήκος: 1 m

97069 6,50**Standard****AL-KO****Πόδι γρύλος Standard**

Τοποθετείται μόνο σε AL-KO σασί. Άνοιγμα σε ύψος έως 470 mm. Μέγιστο βάρος αντοχής 800 kg. Κατάλληλο για τροχόσπιτα ή τρέιλερ με συνολικό βάρος έως 1.600 kg.

Κοντό: συνολικό μήκος 505 mm**Βάρος: 3,4 kg 95102 69,95****Μακρύ: συνολικό μήκος 605 mm****Βάρος: 3,6 kg 95103 99,95****ADS 460****Πόδι γρύλος Winterhoff ADS460**

Μέγιστο βάρος αντοχής 400 kg. Απόσταση βιδών 200 / 160 mm στο πλάτος. Το συνολικό μήκος της βέργας είναι 575 mm. Μήκος πάσου: 450 mm. Κατάλληλο για τροχόσπιτα ή τρέιλερ. Βάρος: 3,5 kg

95200 59,95**Stabilform****AL-KO****Πόδι γρύλος Stabilform**

Τοποθετείται μόνο σε AL-KO σασί. Άνοιγμα σε ύψος έως 470 mm. Μέγιστο βάρος αντοχής 1.000 kg. Κατάλληλο για ρυμουλκούμενα με μεικτό βάρος έως 2.000 kg. Μεταλλικό. Βάρος: 4,2 kg

95190 125,00**Premium****AL-KO****Πόδι γρύλος Premium**

Τοποθετείται μόνο σε AL-KO σασί. Άνοιγμα σε ύψος έως 520 mm. Μέγιστο βάρος αντοχής 1.250 kg. Κατάλληλο για ρυμουλκούμενα με μεικτό βάρος έως 2.500 kg. Μεταλλικό. Βάρος: 4,95 kg

95160 169,00**Βίδα ποδιού τροχόσπιτου**

Μεταλλική. Στη συσκευασία περιλαμβάνονται 2 βίδες και δύο ροδέλες για την τοποθέτηση.

Standard πόδια Ø 20 mm

95128 22,95

Stabilform πόδια Ø 20 mm

95130 22,95

Premium πόδια Ø 20 mm

95133 22,95

Για πόδια με Ø 16 mm

95154 22,95**Αντικατάσταση**

Τις περισσότερες φορές δεν χρειάζεται να αλλάξετε ολόκληρο το πόδι γρύλο αλλά μόνο την βίδα ποδιού. Απευθυνθείτε για κάθε σας ερώτηση και απορία στο δίκτυο συνεργατών μας.

**AL-KO****AK 270****Χούφτα ασφαλείας AK 270**

Στο επάνω μέρος υπάρχει δείκτης που επιβεβαιώνει ότι η χούφτα ασφαλίσει σωστά.

Το σύστημα ασφάλισης της

χούφτας είναι κατοχυρωμένη ευρεσιτεχνία από την AL-KO. Στιβαρή κατασκευή από την ALKO για μέγιστη ασφάλεια.

Εργονομική λαβή όπου και εκεί επιβεβαιώνεται αν έχει ασφαλίσει η χούφτα.

Στη συσκευασία περιλαμβάνονται: αντάπτορες για την τοποθέτηση διαφόρων τομών βραχίονα φρένου (Ø 35, 45, 50 mm).

Το ολικό μήκος της χούφτας AK 270 είναι 168 mm. Η χούφτα AK 270 έχει την δυνατότητα να τοποθετηθεί κάθετα και οριζόντια (σταυρωτά) με δυνατότητα έλξης είναι 2.700 kg.

Βάρος: 1,7 kg

95158 114,00**AL-KO****AKS 3004****Χούφτα ασφαλείας AKS 3004**

Στο επάνω μέρος υπάρχει δείκτης ασφαλείας. Εργονομική λαβή όπου και εκεί επιβεβαιώνεται αν έχει ασφαλίσει. Στη συσκευασία περιλαμβάνονται: αντάπτορες για την τοποθέτηση διαφόρων τομών βραχίονα φρένου (Ø 35, 45, 50 mm). Εσωτερικά διαθέτει τακάκια

τα οποία λειτουργούν ως σταθεροποιητής του ρυμουλκούμενου και έχουν αντοχή κατά το φρενάρισμα έως και 320 Nm.

Η δυνατότητα έλξης είναι 3.000 kg και κάθετο βάρος 150 kg. Βάρος: 4,2 kg

95164 499,00

**Βραχίονες παραθύρων**

Δεξί και αριστερό (ζεύγος).
Μήκος 280 mm. Από αλουμίνιο.
Στο παράθυρο οι οπές πρέπει να είναι 2 cm.
Στη συσκευασία περιέχονται τα αντικρίσματα της κάσας του παραθύρου.

98235 39,95

**Ειδική κόλλα Ruderer L530**

Κολλάει πλαστικά όπως PS, PSB, SAN, ABS, Plexiglas, σκληρά PVC μεταξύ τους και με γυαλί ή κεραμικά. Σωληνάριο 20 gr.

98296 6,50

Χρειάζεστε επισκευή, προϊόντα, ανταλλακτικά πληροφορίες για το τροχόσπιτο σας, το αυτοκινούμενο ή την σκηνή απευθυνθείτε στον πλησιέστερο συνεργάτη μας για να σας δώσει την πιο εξειδικευμένη λύση www.pasakaleris.com/partners

**Πήχης τραπέζιου τοιχώματος**

Από πλαστικό. Τοποθετείται στο τοίχωμα του οχήματος.
Μήκος 60 cm.

93098 9,50

Πήχης τραπέζιου

Από πλαστικό. Τοποθετείται στην πλάκα του τραπέζιου.
Μήκος 63 cm.

93097 9,50

Κλείστρο παραθύρων Polyfix

Κομπλέ για την τοποθέτηση σε παράθυρο με οπές 2 cm. Συμπεριλαμβάνεται στη συσκευασία: 1 κλείστρο, 1 αντίκρισμα, 1 αντάπτορας και 2 βίδες.

98360 13,95

**Κλείστρο παραθύρων με βίδα**

Από πλαστικό γκρι. Με μία βίδα στο παράθυρο. Αντίκρισμα με διχάλα.

98400 19,95

**Θήκη κλείστρου**

Δύο θέσεων ασφάλισης κλείστρου.

98482 4,95

**Θήκη κλείστρου**

Δύο θέσεων ασφάλισης κλείστρου.

98486 4,95

**Πόδι τραπέζιου**

Μεταλλικό. Με βάση για το τραπέζι. Μήκος 70 cm γκρι ανοιχτό με διάμετρο Ø 2 mm.

93062 13,95

Πόδι τραπέζιου σπαστό

Από αλουμίνιο οβάλ (50 x 25 mm). Σπάζει γρήγορα και εύκολα. Ύψος 67,5 cm και όταν είναι σε θέση κρεβατιού 31,5 cm.

Καφέ 93103 49,95
Ανοιχτό γκρι 93104 49,95



με ακρίβεια ανοίγματος

Μήκος (mm)

Μήκος (mm)

20 mm

20 mm

με Click-Clack άνοιγμα**Βραχίονες για Polivitrum παράθυρα**

Με δύο συστήματα ανοίγματος Click-Clack ή με βίδα. Στη συσκευασία περιλαμβάνεται βραχίονας αριστερός ή δεξίος με κλείστρο. Βλέποντας μέσα από το όχημα τους βραχίονες διακρίνουμε αν χρειαζόμαστε τον δεξί ή τον αριστερό. Για το σωστό μέγεθος του βραχίονα μετράτε την απόσταση όπως στο σχέδιο της φωτογραφίας. Απόσταση κέντρο βιδών 20 mm. Τιμή τεμαχίου.

Βραχίονας Click - Clack

| | | |
|--------------|-------|-------|
| Αριστερό 230 | 98490 | 21,95 |
| Δεξί 230 | 98491 | 21,95 |
| Αριστερό 280 | 98492 | 22,95 |
| Δεξί 280 | 98493 | 22,95 |

**Βραχίονας σωληνωτός με βίδα**

| | | |
|--------------|-------|-------|
| Αριστερό 135 | 98510 | 21,95 |
| Δεξί 135 | 98511 | 21,95 |
| Αριστερό 200 | 98512 | 22,95 |
| Δεξί 200 | 98513 | 22,95 |
| Αριστερό 230 | 98514 | 23,95 |
| Δεξί 230 | 98515 | 23,95 |
| Αριστερό 300 | 98516 | 24,95 |
| Δεξί 300 | 98517 | 24,95 |

**Βάση τραπέζιου**

Με απλό μηχανισμό ο οποίος σπάζει για την χρήση τραπέζιου ή κρεβατιού.

Η χρήση από τραπέζι σε κρεβάτι και αντίστροφα γίνεται απλά και γρήγορα με μια κίνηση.
Ύψος τραπέζιου: 710 mm.
Ύψος κρεβατιού: 300 mm.
Σε δύο εκδόσεις και δύο χρώματα.

**Απόσταση ποδιών 600 mm**

Καφέ 93161 275,00
Ανθρακί 93162 275,00

Απόσταση ποδιών 750 mm

Καφέ 93155 279,00
Ανθρακί 93156 279,00

Δεν συμπεριλαμβάνεται η πλάκα τραπέζιου.**Βάση τραπέζιου Primero**

Με στιβαρό μηχανισμό ο οποίος ρυθμίζεται σε δύο θέσεις ύψους, 300 mm και 600 mm. Με μοντέρνο και εργονομικό σχεδιασμό. Βιδώνεται στο δάπεδο.

Κατασκευασμένο από αλουμίνιο. Βάρος: 7,7 kg.

Βάρος αντοχής σε χρήση τραπέζιου: 40 kg
Βάρος αντοχής σε χρήση κρεβατιού: 80 kg
Ανοιχτό γκρι 93169 379,00

Δεν συμπεριλαμβάνεται η πλάκα τραπέζιου.

**1. Mini Latch**

Κλείστρο ιδανικό για ντουλάπια και πορτάκια κουζίνας. Ανοίγει και κλείνει πατώντας το. Με αντίκρισμα.

98336 7,95

2. Κλείστρο ντουλαπιών

Με ροδάκια από πλαστικό. Μέγεθος: 26 x 32 x 12 mm.

98185 4,95

3. Κλείστρο ντουλαπιών

Με μαγνήτη δύναμης 4 kg.

98189 4,95

4. Μεντεσές

Πλαστικός μεντεσές. Μέγεθος 41 x 44 mm. Τοποθετείται με 4 βίδες. Συσκευασία 6 τεμαχίων.

98342 6,50

5. Κλείστρο ντουλαπιών

Για πάχος πόρτας 12 - 20 mm.

Τομή τοποθέτησης 45 mm.

Καφέ 98416 9,95

Γκρι 98417 9,95

**6. Χερούλι τροχόσπιτου**

Από πλαστικό.

| Χρώμα | Απόστα-ση οπών | Κωδ. | Τιμή |
|------------|----------------|-------|------|
| γκρι/γκρι | 170 mm | 98144 | 8,95 |
| λευκό/γκρι | 180 mm | 98145 | 8,95 |

| | | | |
|------------|--------|-------|------|
| γκρι/γκρι | 170 mm | 98144 | 8,95 |
| λευκό/γκρι | 180 mm | 98145 | 8,95 |

**7. Χερούλι τροχόσπιτου**

Από πλαστικό.

Το κέντρο απόστασης των οπών είναι 150 mm.

| Χρώμα | Απόσταση οπών | Κωδ. | Τιμή |
|-------|---------------|-------|------|
| λευκό | 150 mm | 98266 | 4,95 |
| μαύρο | 150 mm | 98025 | 4,95 |

| | | | |
|-------|--------|-------|------|
| λευκό | 150 mm | 98266 | 4,95 |
| μαύρο | 150 mm | 98025 | 4,95 |

**8. Κλείστρο ντουλαπιών Sesam**

Κλείνει με ασφάλεια λόγω της σούστας που διαθέτει. Μπορεί να χρησιμοποιηθεί δεξιά ή αριστερά. Συσκευασία 2 τεμαχίων.

98142 9,95

**9. Κλείστρο ντουλαπιών**

Από ανθεκτικό πλαστικό.

Μπορεί να χρησιμοποιηθεί δεξιά ή αριστερά.

Συσκευασία 2 τεμαχίων.

98169 8,95

10. Μεντεσές μεταλλικός

Μέγεθος 4 x 2 cm.

Συσκευασία 2 τεμαχίων.

98163 7,95

**11. Στοπ πόρτας**

Από πλαστικό. Αποτελείται από 2 τεμάχια το ένα τοποθετείται στην πόρτα και το άλλο στο τοίχωμα του οχήματος.

Λευκό 98307 8,50

Μαύρο 98150 8,50

12. Στοπ πόρτας

Αποτελείται από 2 τεμάχια το ένα τοποθετείται στην πόρτα και το άλλο στο τοίχωμα του οχήματος.

Λευκό 98398 8,50

**13. Γαντζάκια κουρτινών**

Για τις κουρτίνες του τροχόσπιτου. Συσκευασία 10 τεμαχίων.

98178 4,50

14. Στοπ ράγας κουρτινών

Τοποθετούνται στο τέλος της ράγας ή του φιτίλιου ως τερματικά. Συσκευασία 5 τεμαχίων.

20439 5,95

15. Οδηγός συρόμενης πόρτας

Συσκευασία 5 τεμαχίων.

98355 16,95

**16. Push Lock**

Πατώντας το κουμπί ανοίγει και κλείνει, χρησιμεύει και ως χερούλι ανοίγματος. Από πλαστικό.

Για πορτάκια πάχους 16 - 19 mm.

Καφέ 98408 10,95

Λευκό 98409 10,95

**17. Push Lock ντουλάπας**

Πατώντας το κουμπί ανοίγει και κλείνει. Ασφαλίζει από πλαστικό. Κατάλληλο για να ασφαλίσει την πόρτα της ντουλάπας σε τρία σημεία.

98420 24,95

**20. Κλείστρο διαιρούμενης πόρτας**

Μεταλλικό. Πάχος βάσης:

5 mm 98171 17,95

8 mm 98172 17,95

11 mm 98173 17,95

18 mm 98174 17,95

21. Κλείστρο διαιρούμενης

Για πολλές μάρκες τροχοσπίτων όπως Hobby, Fendt, Bürstner κ.ά.

98433 17,95

**24. Βάση καπακιού**

Πλαστικό. Ιδανικό για τα καπάκια κουζίνων. Βάρος αντοχής 4 kg.

Καφέ 98393 9,95

Γκρι 98394 9,95

22. Κλείστρο διαιρούμενης

Από πλαστικό. Λευκό.

98436 9,95

23. Φιτίλι ράγας

Απαραίτητο για την κάλυψη των βιδών στο προφίλ αλουμινίου. Από ανθεκτικό πλαστικό.

Πλάτος 11 mm. Τιμή μέτρου.

Μαύρο 98303 2,50

Λευκό 98305 2,50

Κόκκινο 98302 2,50

**25. Λάστιχο πόρτας**

Τοποθετείται εύκολα και γρήγορα στεγανοποιώντας την πόρτα.

Τιμή μέτρου 98124 11,95

**26. Προφίλ αλουμινίου**

Ιδανικό για τέντες, τεντάκια παραθύρων, ποδιές κ.ά. Τεμάχιο 150 cm.

98255 31,95

27. Προφίλ αλουμινίου

Ιδανικό για τέντες, ποδιές κ.ά. Τοποθετείται πάνω από σταθερά

παραθύρα για την χρήση τεντάκια παραθύρων ή τέντας.

Τεμάχιο 150 cm.

98257 34,95

28. Προφίλ αλουμινίου σκηνής

Κατάλληλο για σκηνές. Από αλουμίνιο. Τεμάχιο 150 cm.

98253 37,95



Οι ειδικοί χρησιμοποιούν πάντα Dekalin - Εξοπλισμένοι για κάθε εφαρμογή

Καθαρισμός



23,⁹⁵

H225, H319, H336

DEKAclean Ultra

- Γρήγορο στέγνωμα
- Μηδενικά υπολείμματα
- Χρειάζεται μόνο ένα καθαριστικό για όλα σχεδόν τα υλικά

1000 ml **98453 23,95**



Συγκόλληση & Στεγανοποίηση

21,⁹⁵

EUH208, EUH210

DEKAsyl MS-7

Όταν η διαφάνεια είναι απαραίτητη, το DEKASYL MS-7 είναι η πρώτη επιλογή για εσάς. Κατάλληλο για μπάνιο και κουζίνα. Ανθεκτικό στη μούχλα, τον άνεμο και τη βροχή. Συγκολλητικό και σφραγιστικό που μπορεί να εφαρμοστεί σε ένα ευρύ φάσμα επιφανειών όπως πλεξιγκλάς, γυαλιστερές επιφάνειες, σμάλτα και βαμμένα ξύλα. 290 ml. Διάφανη **98646 21,95**



Προστασία



21,⁹⁵

H222, E229, H304, H319, H336, H411, EUH066

DEKAPHON 9735

Προστατέψτε το όχημα σας πισσάροντας το εύκολα και αποτελεσματικά με Dekaphon 9735 για να αποφύγετε δυσάρεστες εκπλήξεις όπως σάπισμα, διάβρωση κ.α. Κατάλληλο για το εξωτερικό δάπεδο, τους θόλους ή και σε ξύλινες επιφάνειες που απαιτούν προστασία. Σπρέι 500 ml. **98412 21,95**



από 16,⁹⁵

H226, H304, H315, H318, H336, H361d, H411

DEKAvator 22NF

Βελτιώνει την πρόσφυση επειδή λειτουργεί ως χημική γέφυρα μεταξύ του συνδετικού τμήματος και της κόλλας. Γρήγορο στέγνωμα. Ιδανικό για πλαστικές επιφάνειες.

30 ml **98647 16,95**
250 ml **98649 48,95**



Στεγανοποίηση

19,⁹⁵

H315, H412

DEKAsyl 8936

Παραμένει ελαστική χωρίς να διαβρώνεται από τις καιρικές συνθήκες. Ιδανικό για στεγανοποίηση των καπακιών οροφής, παραθύρων, πορτών, ράγες, καπακιών, Ηεκι, εξωτερικών ρευματοδοτών κ.ά. Φυσίγγιο 310 ml.

Γκρι σκούρο **98300 19,95**
Γκρι ανοιχτό **98301 19,95**



Συγκόλληση & Επιδιόρθωση



20,⁹⁵

H315, E317, H319, H332, H334, H335, H351, H373, EUH204

DEKapur 2K-90

Εύκολες και χαμηλού κόστους επισκευές. Ένα προϊόν για όλα σχεδόν τα πλαστικά. Όπου απαιτείται γρήγορη σκλήρυνση σε πέτρα, μέταλλο και γυαλί, σανίδες του σερφ, τροχόσπιτα και αυτοκινούμενα και άλλα γενικά κολλήματα που απαιτούν άμεση επιδιόρθωση. Σκληραίνει μέσα σε 5 λεπτά. Μαύρο. 50 ml. **98644 20,95**



Συγκόλληση & Στεγανοποίηση

19,⁹⁵

EUH208, EUH210, EUH212

DEKAsyl MS-2

Κολλάει αλλά και στεγανοποιεί ταυτόχρονα προσόψεις, ράγες κ.ά. Μπορεί να χρησιμοποιηθεί σε πολλές εφαρμογές και σε καθαρές επιφάνειες όπως σε σπασμένα παράθυρα PMMA, PVC, γυαλί, αλουμίνιο και πολυεστέρα. Φυσίγγιο 290 ml.

Λευκό **98423 19,95**
Μαύρο **98427 19,95**



22,⁹⁵

H412

DEKAsyl 1512

Ιδανικό για στεγανοποίηση καπακιών οροφής αλλά και για πόρτες, πλαίσια παραθύρων και τρύπες. Φυσίγγιο 310 ml.

Λευκό **98450 22,95**
Μαύρο **98451 22,95**



Καθαρισμός, Συγκόλληση και Στεγανοποίηση - σε ένα σετ

54,⁹⁵



H225, H226, H304, H315, H318, H336, H361d, H411, EUH208, EUH210, EUH212

Dekalin - Σετ κόλλας MS-5

Το σετ κόλλας Dekalin είναι το ιδανικότερο για την τοποθέτηση ηλιακών πάνελ, αεροτομών, δορυφορικής κεραίας κ.α. Η Dekasy MS-5 είναι μια ισχυρή κόλλα με υψηλή αντοχής που δημιουργεί ελαστικές, επικοινωνητικές, δομικές συνδέσεις. Ανθεκτικό στην υπεριώδη ακτινοβολία. Χρησιμοποιείται κυρίως για οχήματα αναψυχής. Η συσκευασία περιλαμβάνει:

1 x DEKAsyl MS-5 290 ml, 1 x Decavator 30ml (αστάρι), 1 x σετ μαντηλιών καθαρισμού, 1 x βούρτσα ασαταριού.

Λευκό **98356 54,95**
Μαύρο **98358 54,95**

23,⁹⁵

DEKAsyl MS-5

Κολλάει αλλά και στεγανοποιεί ταυτόχρονα πολύ δυνατά όπως PVC, Polyester (GRP), βαμμένα ξύλα, πολυεστερικά εξαρτήματα σε μεταλλικές επιφάνειες, προφίλ αλουμινίου, κλιματιστικά, ηλιακές κυψέλες αλλά και δορυφορικές κεραίες. Φυσίγγιο 290 ml.

Λευκό **98388 23,95**
Μαύρο **98389 23,95**



17,⁹⁵

Περισσότερα στην ιστοσελίδα μας

www.pasakaleris.com

DEKA Bytyl-Tape

Τοποθετείται εύκολα και γρήγορα για αποτελεσματική στεγανοποίηση καπακιών, μανιταριών κ.ά.

Μήκος 3 m. Πλάτος 2 cm. Γκρι σκούρο **98382 17,95**





1



2



3



4



5



6



7



8



10



9

| Λειτουργίες | Χρήση | Λάμπες | Πληροφορίες | Κωδικός | Τιμή |
|---------------------------------------|-----------------------------|-----------------------------------|---|----------------|----------------|
| 1. Φλας, φρένο, πορείας, πλαϊνό όγκου | Αυτοκινούμενα | Τοποθετημένες | Αριστερό με ομίχλη Δεξί με όπισθεν | 87200 87201 | 84,95 84,95 |
| 2. Φλας, φρένο, πορείας, πλαϊνό όγκου | Αυτοκινούμενα | Τοποθετημένες | Αριστερό με ομίχλη Δεξί με όπισθεν | 87117 87118 | 69,95 79,95 |
| 3. Φλας, φρένο, πορείας | Αυτοκινούμενα Τροχόσπιτα | Τοποθετημένες | Αριστερό με ομίχλη Δεξί χωρίς ομίχλη | 87165 87103 | 67,95 67,95 |
| χωρίς εικόνα με όπισθεν και ομίχλης | Αυτοκινούμενα Τροχόσπιτα | Τοποθετημένες | Αριστερό με ομίχλη Δεξί χωρίς ομίχλη | 87110 87106 | 62,95 59,95 |
| 4. Μπροστινό φωτάκι όγκου | Γενικής χρήσης | Δεν περιλαμβάνονται 12 V / 5 W | Μέγεθος: 70 x 55 x 40 mm | 87113 | 21,95 |
| 5. Μπροστινό φωτάκι όγκου | Γενικής χρήσης | Δεν περιλαμβάνονται 12 V / 5 W | Με κλίση 23° | 87127 | 12,95 |
| 6. Φωτάκι όγκου | Γενικής χρήσης | Δεν περιλαμβάνονται | Μέγεθος: 6,5 x 6,2 x 4 cm | 87141 | 9,95 |
| 7. Πλαϊνό φωτάκι όγκου | Γενικής χρήσης | Τοποθετημένες | Αριστερό Δεξί | 87143 87144 | 14,95 14,95 |
| 8. Πλαϊνό φωτάκι όγκου | Γενικής χρήσης | Δεν περιλαμβάνονται 12 V / 5 W | | 87152 | 9,95 |
| 9. Πλαϊνό φωτάκι όγκου | Γενικής χρήσης | Τοποθετημένα 2 LED | Έκδοση με βίδα | 87031 | 19,95 |
| 10. Πλαϊνό φωτάκι όγκου | Γενικής χρήσης | Τοποθετημένα | | 87153 | 14,95 |



11



12



13



14



15



16



17



18



19



20

| Λειτουργίες | Χρήση | Λάμπες | Πληροφορίες | Κωδικός | Τιμή |
|--|---|---|---------------------------------|----------------|------------------|
| 11. Φλας, φρένο, πορείας όπισθεν και ομίχλης | Adria, Bürstner, LMC, SKW, Chateau, Frankia, Explorer | Τοποθετημένες | Αριστερό Δεξί | 87121 87122 | 145,00 145,00 |
| 12. Φλας, φρένο, πορείας και ομίχλης | Adria, Bürstner, Karmann, Hymel, Trigano | Τοποθετημένες | Για δεξιά ή αριστερή χρήση | 87101 | 99,00 |
| 13. Φλας, φρένο, πορείας και πινακίδας | Γενικής χρήσης | Δεν περιλαμβάνονται 2 x 12 V / 21 W 1 x 12 V / 10 W | Για δεξιά ή αριστερή χρήση | 87131 | 32,95 |
| 14. Πλαϊνό όγκου | Adria, Bürstner, Frankia, Fendt, Tabbert, Chateau | Δεν περιλαμβάνονται R 5 W | Για οχήματα με πλάτος από 2,1 m | 87129 | 15,95 |
| 15. Πλαϊνό όγκου | Bürstner, Frankia, ιταλικές μάρκες | Τοποθετημένες | | 87180 | 20,95 |
| 16. Όπισθεν | Adria, Bürstner, Chateau, Frankia | Δεν περιλαμβάνονται 12 V / 5 W | | 87125 | 44,95 |
| 17. Φωτάκι όγκου | Hobby, LMC | Δεν περιλαμβάνονται 12 V / 5 W | Λευκό όγκου | 87040 | 20,95 |
| 18. Φωτάκι όγκου, πλαϊνό | Γενικής χρήσης | Δεν περιλαμβάνονται 12 V / 5 W | Λευκό όγκου Πορτοκαλί πλαϊνό | 87138 87175 | 20,95 15,95 |
| 19. Πλαϊνό όγκου LED | SKW - Concorde, Chateau-Group, Knaus | Τοποθετημένα 3 LED απόσταση τρυπών 90 mm | | 87047 | 24,95 |
| 20. Φωτάκι όγκου | Adria, Bürstner, Knaus, Tabbert | Τοποθετημένες 1 x 12V 5 W | Λευκό όγκου | 87195 | 22,95 |

Κουκούλα τροχόσπιτου

Κατασκευασμένη από ειδικό υλικό το οποίο αναπνέει τύπου SFS 3.

Το υλικό αποτελείται από 100% πολυεστέρα.

Αποτρέπει την δημιουργία υδρατμών και υγρασίας στο εσωτερικό του οχήματος. Προστατεύει από βρωμιές, ρύπους, αποτρέπει φθορές στην επιφάνεια και παρέχει προστασία από τον ήλιο, βροχή, φύλλα δέντρων, περιπτώματα πουλιών κ.ά. Η χρήση της κουκούλας στο τροχόσπιτο σας θα σας εξοικονομήσει χρήματα, προστατεύει τα καπάκια οροφής, της ενώσεις, τα παράθυρα, το χρώμα του τροχόσπιτου και όχι μόνο ότι βρίσκεται εξωτερικά του οχήματος αλλά και εσωτερικά αποτρέποντας υγρασία, μούχλα, δυσάρεστες οσμές (απαραίτητος ο συλλέκτης υγρασίας) και διατηρώντας την υγιεινή των εσωτερικών χώρων, προστατεύοντας την περιουσία σας από τις βλαβερές συνέπειες της υγρασίας. Στη συσκευασία περιλαμβάνονται ως στάνταρ σύστημα ζωνών σταθεροποίησης (για την καλύτερη τοποθέτηση στο όχημα), σετ διορθώματος όπως επίσης και ο σάκος αποθήκευσης. Ιδανική για τροχόσπιτα πλάτους έως 250 cm. Το ύψος της κουκούλας είναι 220 cm.

| Τύπος | Κωδικός | Τιμή |
|-----------------------------------|--------------|---------------|
| Κουκούλα τροχόσπιτου 400 - 450 cm | 95270 | 265,00 |
| Κουκούλα τροχόσπιτου 450 - 500 cm | 95271 | 275,00 |
| Κουκούλα τροχόσπιτου 500 - 550 cm | 95272 | 285,00 |
| Κουκούλα τροχόσπιτου 550 - 600 cm | 95273 | 295,00 |
| Κουκούλα τροχόσπιτου 600 - 650 cm | 95274 | 315,00 |
| Κουκούλα τροχόσπιτου 650 - 700 cm | 95275 | 325,00 |
| Κουκούλα τροχόσπιτου 700 - 750 cm | 95276 | 335,00 |
| Κουκούλα τροχόσπιτου 750 - 800 cm | 95277 | 355,00 |

**Κουκούλα αυτοκινούμενου**

Κατασκευασμένη από ειδικό υλικό το οποίο αναπνέει τύπου SFS 3 (160 g/m²) τριών στρώσεων. Το υλικό αποτελείται από 100% πολυεστέρα. Αποτρέπει την δημιουργία υδρατμών και υγρασίας στο εσωτερικό του οχήματος. Προστατεύει από βρωμιές, ρύπους, αποτρέπει φθορές στην επιφάνεια και παρέχει προστασία από τον ήλιο, βροχή, φύλλα δέντρων, περιπτώματα πουλιών κ.α. Στη δεξιά πλευρά του οχήματος βρίσκονται 2 φερμουάρ που ανοίγουν και διευκολύνουν την πρόσβαση στο οχήματος. Στη συσκευασία περιλαμβάνονται ως στάνταρ σύστημα ζωνών σταθεροποίησης (για την καλύτερη τοποθέτηση στο όχημα), σετ διορθώματος όπως επίσης και ο σάκος αποθήκευσης. Ιδανική για αυτοκινούμενα πλάτους έως 240 cm. Το ύψος της κουκούλας είναι 270 cm.

| Τύπος | Κωδικός | Τιμή |
|--------------------------------------|--------------|---------------|
| Κουκούλα αυτοκινούμενου 550 - 600 cm | 95288 | 365,00 |
| Κουκούλα αυτοκινούμενου 600 - 650 cm | 95289 | 385,00 |
| Κουκούλα αυτοκινούμενου 650 - 700 cm | 95290 | 405,00 |
| Κουκούλα αυτοκινούμενου 700 - 750 cm | 95291 | 415,00 |
| Κουκούλα αυτοκινούμενου 750 - 800 cm | 95292 | 435,00 |
| Κουκούλα αυτοκινούμενου 800 - 850 cm | 95293 | 455,00 |

**Θερμομονωτικό καμπίνας**

Ιδανικό για όλο τον χρόνο. Η συσκευασία αποτελείται από 3 τεμάχια, μπροστινό και δύο πλαϊνά καλύμματα τα οποία στερεώνονται με βεντούζες. Προστατεύετε από το κρύο, τη ζέση και τα αδιάκριτα βλέμματα.

| Τύπος | Κωδικός | Τιμή |
|--|--------------|--------------|
| Fiat Ducato, Jumper, Boxer 1991 - 1993 | 94250 | 69,95 |
| Fiat Ducato, Jumper, Boxer 1994 - 2002 X230 | 94251 | 69,95 |
| Fiat Ducato, Jumper, Boxer 2002 - 2005 X244 | 94252 | 69,95 |
| Fiat Ducato, Jumper, Boxer 2006 - 2014 X250 | 94253 | 69,95 |
| Fiat Ducato, Jumper, Boxer από 2014 X290 | 94260 | 69,95 |
| Mercedes Sprinter VW Crafter έως 2000 - 2006 | 94257 | 69,95 |
| Mercedes Sprinter VW Crafter 2006 - 2018 | 94258 | 69,95 |
| Mercedes Sprinter VW Crafter από 2018 | 94259 | 69,95 |
| WV T5 - T6 2003 - 2022 | 94263 | 69,95 |

**Πατάκι καμπίνας**

Από ανθεκτικό υλικό για την καμπίνα του αυτοκινούμενου. Είναι κομμένο κατάλληλα για να προσαρμόζεται άψογα ανάλογα από τον κατασκευαστή και το έτος κατασκευής του αυτοκινούμενου.

Απεικόνιση
Ducato 233

| Τύπος | Κωδικός | Τιμή |
|-------------------------------|--------------|--------------|
| Fiat Ducato 230 1994 - 2002 | 97170 | 49,95 |
| Fiat Ducato 244 2002 - 2005 | 97171 | 49,95 |
| Fiat Ducato X250 2006 - 2013 | 97172 | 49,95 |
| Fiat Ducato X290 από 2014 | 97173 | 49,95 |
| Ford Transit 2006 - 2013 | 97177 | 49,95 |
| Ford Transit από 2014 | 97178 | 49,95 |
| Mercedes Sprinter 2006 - 2013 | 97184 | 49,95 |
| Mercedes Sprinter από 2014 | 97185 | 49,95 |
| VW T5 / T6 | 97188 | 49,95 |



Basic

Το τρέιλερ STEMA Basic είναι ιδανικό για όλες τις μεταφορές στο σπίτι, τον αγρό, τον κήπο και όπου αλλού χρειαστεί να μεταφέρετε κάτι. Η κατασκευή του είναι στιβαρή. Το σασί του είναι γαλβανισμένο.

- STEMA - σασί ασφαλείας V
- Ενισχυμένα ρουλεμάν τροχού
- Παραπέτα με επίστρωση γαλβάνι - αλουμίνιο Galvalume® διπλής αντιδιαβρωτικής προστασίας
- Ζάντα: 33,02 cm (13 Zoll)
- Προστατευτικό χούφτας (Red Nose)
- 7-πολική ηλεκτρική φίσα
- Δάπεδο από αδιάβροχο πολλαπλών στρώσεων ξύλου (πλακάξ

θαλάσσης), αντιολισθητικό και ανθεκτικό

- Χωρίς φρένα
- Πιστοποιημένο από την DEKRA / ISO 9001
- Κατασκευάζεται στη Γερμανία (Made in Germany)
- Φώτα νέας γενιάς με ενσωματωμένο φωσφορούχο τρίγωνο και ομίχλης
- Μεταλλικά φτερά
- Χούφτα με δεικτη ασφαλείας

Η σειρά BASIC έχει έγκριση τύπου γερμανική και ελληνική σύμφωνα με την οδηγία 2007 / 46 / ΕΕ σε διάφορα βάρη.

| Τύπος | Μέγεθος κάσας Μ x Π x Υ | Συνολικό μήκος Μ x Π x Υ | Μικτό βάρος | Ωφέλιμο βάρος | Ελαστικά (Zoll) | Κωδικός | Τιμή |
|-----------|----------------------------|-----------------------------|----------------|------------------|--------------------|---------|----------|
| Basic 550 | 154 x 108 x 33 cm | 250 x 149 x 86 cm | 550 kg | 445 kg | 13" | 99050 | 999,00 |
| Basic 750 | 201 x 108 x 33 cm | 292 x 149 x 86 cm | 750 kg | 615 kg | 13" | 99051 | 1.049,00 |



SyStema

Το SyStema είναι ένα πολυμορφικό τρέιλερ ιδανικό για όλες τις μεταφορές στο σπίτι, τον αγρό, τον κήπο, στην δουλειά και όπου αλλού χρειαστεί να μεταφέρετε κάτι. Τα παραπέτα είναι κατασκευασμένα με διπλά τοιχώματα, ανοίγουν μπροστά και πίσω αλλά μπορούν να αφαιρεθούν όλα και να χρησιμοποιηθεί ως πλατφόρμα. Έχει ανατροπή με κλείστρο ασφαλείας δίνει την δυνατότητα να ανεβάσετε εύκολα διάφορα οχήματα όπως μηχανές, χορτοκοπτικά, γουρουνές και Η κατασκευή του είναι στιβαρή. Το σασί του είναι γαλβανισμένο.

- STEMA - σασί ασφαλείας V
- Ενισχυμένα ρουλεμάν τροχού
- Παραπέτα με διπλά τοιχώματα με επίστρωση γαλβάνι - αλουμίνιο Galvalume® διπλής αντιδιαβρωτικής προστασίας αφαιρούνται όλα ανοίγουν πίσω και μπροστά οι πόρτες

- Ζάντα: 33,02 cm (13 Zoll)
- Προστατευτικό χούφτας
- 13-πολική ηλεκτρική φίσα
- Δάπεδο από αδιάβροχο πολλαπλών στρώσεων ξύλου (πλακάξ θαλάσσης 12 mm), αντιολισθητικό και ανθεκτικό
- Χωρίς φρένα
- Πιστοποιημένο από την DEKRA / ISO 9001
- Κατασκευάζεται στη Γερμανία (Made in Germany)
- Φώτα νέας γενιάς με ενσωματωμένο φωσφορούχο τρίγωνο και ομίχλης
- Πάστικά φτερά με λασπωτήρες
- Χούφτα με δεικτη ασφαλείας

Η σειρά Systema έχει έγκριση τύπου γερμανική και ελληνική σύμφωνα με την οδηγία 2007 / 46 / ΕΕ σε διάφορα βάρη.

| Τύπος | Μέγεθος κάσας Μ x Π x Υ | Συνολικό μήκος Μ x Π x Υ | Μικτό βάρος | Ωφέλιμο βάρος | Ελαστικά (Zoll) | Κωδικός | Τιμή |
|----------------------------|----------------------------|-----------------------------|----------------|------------------|--------------------|---------|----------|
| SyStema STP O1 7.5-25-13.1 | 251 x 128 x 35 cm | 350 x 173 x 94 cm | 750 kg | 588 kg | 13" | 99081 | 1.999,00 |
| SyStema STP O1 7.5-25-15.1 | 251 x 153 x 33 cm | 350 x 190 x 94 cm | 750 kg | 554 kg | 13" | 99083 | 2.249,00 |



Όλα τα αξεσουάρ τοποθετούνται και αποσυναρμολογούνται εύκολα και γρήγορα. Ελεγμένα τόσο για την ποιότητα, όσο και την ασφάλειά τους. Πιστοποιημένο με ISO 9001. Με τα αξεσουάρ της STEMA κάνετε ακόμη πιο εύκολη και ασφαλή τη μεταφορά των αντικειμένων σας. Κατασκευασμένα στη Γερμανία.



Τέντα με σκελετό

Η τέντα με τον σκελετό προστατεύει τα πράγματά σας από τις καιρικές συνθήκες. Ο σκελετός είναι μεταλλικός και η τέντα από ανθεκτικό πλαστικό (Polyester).

Στη συσκευασία περιλαμβάνονται όλα τα εξαρτήματα τοποθέτησης. Χρώμα: γκρι.

Ύψος: 80 cm πάνω από το παραπέτο

Basic 550 99218 295,00

Basic 750 99222 305,00

Ύψος: 100 cm πάνω από το παραπέτο

Basic 750 99223 325,00



Επίπεδη τέντα

Η επίπεδη τέντα προστατεύει τα πράγματά σας από τις καιρικές συνθήκες. Από ανθεκτικό πλαστικό (Polyester).

Στη συσκευασία περιλαμβάνεται το λάστιχο τοποθέτησης. Χρώμα: μπλε

Δεν τοποθετείται σε συνδυασμό με καγκελάκι. Κατασκευασμένη στη Γερμανία, σύμφωνα με ISO 9001.

Basic 550 99225 89,00

Basic 750 99226 99,00



Καγκελάκι παραπέτου 3 πλευρών

Τοποθετείτε στο μπροστινό και πλευρικά τοιχώματα του τρέιλερ, γαλβανισμένο το οποίο σας επιτρέπει να ασφαλίσετε το φορτίο σας με απεριόριστες επιλογές πρόσδεσης. Τοποθετείται εύκολα και γρήγορα στις γωνίες του ρυμουλκούμενου.

Το ύψος από το παραπέτο είναι 17 cm.

Στη συσκευασία περιλαμβάνονται όλα τα υλικά για την τοποθέτηση. Κατάλληλο για το Basic 750 κάσα 201 x 108 cm

99253 185,00



Παραπέτα Basic

Με την προσθήκη των παραπέτων από την Stema αυξάνεται το ωφέλιμο φορτίο κατά 0,6 m³. Το πίσω μέρος μπορεί να ανοίξει. Από γαλβανισμένη λαμαρίνα όμοια με το τρέιλερ. Ύψος παραπέτων: 36 cm

Στη συσκευασία περιλαμβάνονται όλα τα υλικά τοποθέτησης καθώς και οδηγίες τοποθέτησης.

Basic 550 99129 389,00

Basic 750 99130 399,00



Μεταλλικό καπάκι STEMA

Είναι ιδανικό για εργασία και αναψυχή. Εσωτερικά έχει ύψος 20 cm, αυξάνοντας έτσι τον όγκο φορτίου σε 0,4 m³.

Το μεταλλικό καπάκι κλειδώνει και μπορεί να χρησιμοποιηθεί και ως σχάρα ποδηλάτων ή άλλων αντικειμένων με επιτρεπόμενο βάρος έως και 50 kg.

Παρέχει αμορτισέρ στήριξης καπακιού κάνοντας το άνοιγμα εύκολο.

Στη συσκευασία περιλαμβάνεται το καπάκι, 2 κλειδαριές με 2 κλειδιά, οι μπάρες μεταφοράς αντικειμένων, υλικά αλλά και οι οδηγίες τοποθέτησης.

Basic 550 99122 799,00

Basic 750 99123 849,00



Πόδια στήριξης Basic

Χρησιμοποιούνται για την ομαλή φόρτωση. Μέγιστο βάρος: 150 kg. Διάμετρος σωλήνα: 48 mm. Μήκος: 70 cm. Στη συσκευασία περιλαμβάνονται 2 πόδια στήριξης, 2 βάσεις, υλικά και οδηγίες τοποθέτησης.

99138 89,00



Κλειδαριά χούφτας

Ασφαλίζει το τρέιλερ στη διάρκεια του ταξιδιού, αλλά και κατά την στάθμευση. Με δύο κλειδιά.

99210 15,50

Ασφάλειες κλείστρων πόρτας

Ασφαλίζει κλείστρων χερουλιών πόρτας. Συσκευασία δύο τεμαχίων.

99500 13,50



Σκάλα δεσίματος αντικειμένων Basic

Στιβαρή κατασκευή. Ιδανική για τη σειρά Basic στη μεταφορά μεγάλων σε μήκος αντικειμένων όπως μαδέρια, ψυγεία, μπετονιέρες κ.ά.

Στη συσκευασία περιλαμβάνονται όλα τα υλικά τοποθέτησης καθώς και οι οδηγίες.

Ύψος: 75 cm

99108 139,00



Δίκτυ ασφαλείας μεταφοράς φορτίου

Εξασφαλίζει την προστασία του φορτίου σας. Ελαστικό περιφερικό λάστιχο από καουτσούκ. Κατάλληλο για τρέιλερ με κάσα μήκους έως 210 cm.

Μέγεθος θηλών: 4 x 4,5 cm

99154 36,95



Ρεζέρβα

Διαστάσεις 145 / 80 R 13, ζάντα με 4 μπουλόνια. Κατάλληλη για ρεζέρβα στην σειρά MAN και Basic.

99200 139,00

Βάση ρεζέρβας

Τοποθετείται κάτω από το τρέιλερ κατάλληλη για ρεζέρβες με 4 ή 5 μπουλόνια.

Στη συσκευασία συμπεριλαμβάνονται τα υλικά τοποθέτησης.

99163 45,00



Safety Box XL

Η κλειδαριά STEMA XL προσφέρει αντικλεπτική προστασία αποτελώντας την ασφαλέστερη λύση για το τρέιλερ σας.

Η κλειδαριά XL ασφαλίζει κατά τη διάρκεια του ταξιδιού, αλλά και της στάθμευσης.

Προστατεύει το ρυμουλκούμενο από κλοπή. Διαστάσεις: (Μ x Π x Υ) 240 x 140 x 140 mm

99160 59,95

**Κουτί εργαλείων**

Από το ίδιο υλικό που είναι κατασκευασμένο και το τρέιλερ (galvalume πάχους 1 mm). Ιδανικό για εργαλεία ιμάντες και άλλα αντικείμενα. Χωρητικότητα: 15 l
Μέγεθος: (Π x Β x Υ) 50 x 15 x 20 cm
Μέγιστο βάρος αντοχής: 10 kg
Στη συσκευασία συμπεριλαμβάνονται κλειδαριά με κλειδιά και όλα τα απαραίτητα υλικά τοποθέτησης.

99104 99,00

**Ροδάκι ρυμού**

Μέγιστο φορτίο έως 150 kg. Ζάντα από πλαστικό. Λάστιχο από καουτσούκ. Εξωτερική διάμετρος: 20 cm
Διάμετρος σωλήνα: περίπου 48 mm
Στη συσκευασία περιλαμβάνεται το ροδάκι, η βάση και τα υλικά τοποθέτησης.

99100 44,95

**Προστατευτικό χούφτας "Red Nose"**

Αποτρέπει τις γρατζουνιές στον προφυλακτήρα του αυτοκινήτου σας, στο κοσμάρισμα του ρυμουλκούμενού σας.

99190 16,95

**Ράμπα σταθεροποίησης μηχανής**

Μήκος x Πλάτος: 195 x 11,6 - 18 cm.

Στη συσκευασία περιλαμβάνονται και τα υλικά τοποθέτησης. Τιμή τεμαχίου.

99262 135,00

**Ράμπα ανεβάσματος**

Μήκος x Πλάτος: 149 x 20 cm. Βάρος αντοχής 300 kg / ανά ράμπα.

Τιμή 2 τεμαχίων (ζεύγος).

99254 158,00

**Ράμπα ανεβάσματος**

Μήκος x Πλάτος: 190 x 19 cm.

Βάρος αντοχής 400 kg / ανά ράμπα.

Τιμή τεμαχίου.

99251 145,00

**Χούφτα τρέιλερ**

Ιδανική για τρέιλερ έως 750 kg για τετράγωνο δοκό 6 cm. Ασφαλίζει και απασφαλίζει σίγουρα και γρήγορα.

99239 44,95

**Φώτα πορείας Multipoint III Αριστερό**

Αριστερά όπως το βλέπουμε από πίσω. Περιλαμβάνει τις λάμπες και τα εξαρτήματα τοποθέτησης.

Οι λειτουργίες είναι πορείας, φλας, φρένο, φωτισμό πινακίδας, ενσωματωμένο τρίγωνο αντανάκλαστικό και λάμπα ομίχλης.

99242 48,95

Φώτα πορείας Multipoint III Δεξί

Δεξιά όπως το βλέπουμε από πίσω.

Περιλαμβάνει τις λάμπες και τα εξαρτήματα τοποθέτησης.

Οι λειτουργίες είναι πορείας, φλας, φρένο, φωτισμό πινακίδας και έχει ενσωματωμένο τρίγωνο αντανάκλαστικό.

99243 46,95

Ανταλλακτικό κρύσταλλο Multipoint III

Σε περίπτωση που σπάσει μόνο το κρύσταλλο από τα φώτα Multipoint III μπορείτε να αγοράσετε μόνο αυτό και να το αντικαταστήσετε.

Ταιριάζει για το δεξί και το αριστερό.

99232 36,95

**Φτερό για τρέιλερ**

Κατάλληλο και για τους δύο τύπους Basic αλλά μπορεί να τοποθετηθεί σε κάθε τρέιλερ εάν το επιτρέπουν οι διαστάσεις.

Πλαστικό μαύρο

Μέγεθος (Μ x Π x Υ): 66 x 18 x 33 cm

99247 35,95

Μεταλλικό γαλβάνι

Μέγεθος (Μ x Π x Υ): 66 x 17 x 34 cm

99257 38,95

Ασφαλής και άνετες διακοπές με το σύστημα E-Trailer



Κατεβάστε δωρεάν την εφαρμογή και δοκιμάστε το Demo www.e-trailer.nl/app



Να γνωρίζετε πάντα την τρέχουσα πίεση των ελαστικών, να ευθυγραμμίσετε εύκολα το αυτοκινούμενο ή το τροχόσπιτό σας, να ελέγχετε το επίπεδο της φιάλης αερίου σας και πολλά άλλα με το δωρεάν E-Trailer App!



Αρχικό πακέτο Basic

Το σύστημα E-Trailer αποτελείται από ένα αρχικό πακέτο, διάφορες μονάδες και τη δωρεάν εφαρμογή E-Trailer (κατεβάστε εκ των προτέρων την εφαρμογή επίδειξης).

Το σύστημα E-Trailer μπορεί εύκολα να τοποθετηθεί εκ των υστέρων σε οποιοδήποτε αυτοκινούμενο τροχόσπιτο ή τροχόσπιτο ή μπορείτε να

Αρχικό πακέτο Basic

- ✓ E-Level
- ✓ E-Volt
- ✓ Σύνδεση με Bluetooth
- ✓ Αισθητήρες για κοντά
- ✗ Σύνδεση με ίντερνετ
- ✗ E-Track&Trace
- ✗ Κατάλληλο για μονάδες ασφαλείας
- ✗ Κατάλληλο για όλους τους μελλοντικούς αισθητήρες

επιλέξετε το σύστημα E-Trailer από τον κατάλογο επιλογών κατά την παραγγελία του νέου σας αυτοκινούμενου τροχόσπιτου ή τροχόσπιτου

92371 255,00



Αρχικό πακέτο Plus

Στο Starter Pack Plus περιλαμβάνονται οι μονάδες E-Volt και E-Level (σύνδεση μέσω Bluetooth). Το E-Track&Trace αποτελεί επίσης μέρος του Starter Package Plus. Αυτή η μονάδα συνδέεται μέσω του διαδικτύου. Το Starter Pack Plus διαθέτει τσιπ Bluetooth που είναι 50% πιο ισχυρό, πιο γρήγορο και έχει 50% μεγαλύτερη εμβέλεια από το

Αρχικό πακέτο Plus

- ✓ E-Level
- ✓ E-Volt
- ✓ Σύνδεση με Bluetooth
- ✓ Αισθητήρες για κοντά
- ✓ Σύνδεση με ίντερνετ*
- ✓ E-Track&Trace
- ✓ Κατάλληλο για μονάδες ασφαλείας
- ✓ Κατάλληλο για όλους τους μελλοντικούς αισθητήρες

Starter Pack Basic! Αυτό σημαίνει πιο σταθερή σύνδεση. Έτσι, αυτό ενδιαφέρει και τους πελάτες που δεν θέλουν να χρησιμοποιήσουν τη νέα λειτουργία διαδικτύου.

92372 405,00



E-Pressure

Γνωρίζετε πάντα την τρέχουσα πίεση των ελαστικών. Εύκολο στη χρήση. Αντικαταστήστε τα τρέχοντα καπάκια βαλβίδων σας με αυτά του E-Pressure και είστε έτοιμοι για ένα ασφαλές ταξίδι! Η συσκευασία περιλαμβάνει 2 τεμ.

92374 135,00



E-Gaslevel

Τέρμα το άγχος για την ξαφνική βλάβη της κουζίνας ή την έλλειψη αερίου για το μαγείρεμα. Το E-Gaslevel παρακολουθεί το περιεχόμενο της φιάλης αερίου! Κατάλληλο για μεταλλικές και φιάλες αλουμίνιου.

92386 149,00



E-Movement

Αισθητήρας κίνησης κατά των διαρρήξεων. Μόλις ένας αισθητήρας ανιχνεύσει κίνηση στο κατασκευητικό σας όχημα, λαμβάνετε αμέσως ένα σήμα συναγερμού στο smartphone σας. Κάνοντας ξέγνοιαστες διακοπές.

92388 112,00



E-Load

Με το E-Load μπορείτε να ελέγξετε το βάρος της του ρυμού πριν από την αναχώρηση για να ταξιδέψετε με το τροχόσπιτο σας με ασφάλεια. Με το πάτημα ενός κουμπιού μπορείτε να το δείτε και να ταξιδέψετε με ασφάλεια.

92378 319,00



E-Switch

Προειδοποίηση σε περίπτωση διάρρηξης. Εάν μια πόρτα, μια καταπακτή οροφής ή ένα παράθυρο ανοίξει χωρίς την άδειά σας, θα λάβετε αμέσως μια ειδοποίηση στο smartphone σας. Η συσκευασία περιλαμβάνει 2 τεμ.

92376 89,00



E-Temperature

Μετράτε εύκολα και γρήγορα την υγρασία και τη θερμοκρασία μέσα ή έξω από το τροχόσπιτό σας. Επειδή η μονάδα είναι ασύρματη, μπορείτε να την τοποθετήσετε όπου θέλετε ακόμη και στο ψυγείο σας για να γνωρίζετε την ψύξη.

92380 61,00



E-Waterlevel

Στην εφαρμογή E-Trailer μπορείτε εύκολα να δείτε πόσο γεμάτη είναι η δεξαμενή νερού. Είναι σχεδόν άδεια; Τότε θα λάβετε μια ειδοποίηση στο smartphone σας.

Μήκος 40 cm 92382 149,00
Μήκος 80 cm 92384 163,00



E-Suspension

Το σύστημα E-Trailer αποκτά όλο και περισσότερες εφαρμογές. Το σύστημα αερανάρτησης (εκ των υστέρων) της SMV σας επιτρέπει να προσαρμόσετε τα χαρακτηριστικά οδήγησης του αυτοκινούμενου οχήματός σας. Περισσότερα στη σελίδα 58

Ένα αριστούργημα δροσιάς.

Τα νέα μας κλιματιστικά οροφής Aventa 2ης γενιάς εντυπωσιάζουν με τον σχεδιασμό, το μικρό βάρος και την άνεσή τους.



Καλώς ήρθατε στη νέα εποχή των κλιματιστικών οροφής: Με τη σειρά Aventa, μπορείτε πάντα να απολαμβάνετε την ιδανική θερμοκρασία για εσάς, χάρη στον νέο, ελεύθερα ρυθμιζόμενο συμπιεστή και στο επανασχεδιασμένο σύστημα διανομής αέρα εσωτερικού χώρου. Η βελτιωμένη νυχτερινή λειτουργία εξασφαλίζει απόλυτα ήσυχες και ήρεμες νύχτες. Τα κλιματιστικά οροφής μας εντυπωσιάζουν με τον διαχρονικό σχεδιασμό, το χαμηλό βάρος και τις προσαρμοσμένες ρυθμίσεις άνεσης που διαθέτουν.

